

Волгарад
2016 год

*координатор программы
реформы МВД России
А.С. Шойгу*

Муниципальное дошкольное образовательное учреждение
«Летский сад № 337 Ворошиловского района Волгограда»
(полное наименование места массового пребывания людей)

ПАСПОРТ БЕЗОПАСНОСТИ

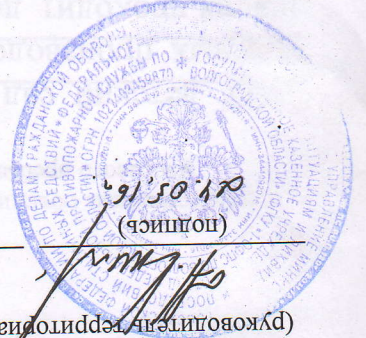

Н.Ю.Клименты (ф.и.о.)
(руководитель территориального органа МЧС России)
службы

“ ” “ ”
20 г.

СОГЛАСОВАНО
Начальник ФГКУ «1 отряд ФПС» по
Волградской области, майор внутренней

А.Н.Ульовский (ф.и.о.)
начальник территориального органа безопасности

А.М.Сипский (ф.и.о.)
начальник территориального органа МВД

СОГЛАСОВАНО
Начальник Управления МВД России
по г. Волгограду, полковник полиции

СОГЛАСОВАНО
Начальник УФСБ России по Волгоградской
области, генерал-лейтенант

А.И.Чунаков (ф.и.о.)
глава муниципального образования

руководитель исполнительного органа государственной
власти субъекта Российской Федерации

глава администрации Волгограда

УТВЕРЖДАЮ

Для служебного пользования
(гриф или пометка)
Экз. № 2

Утверждена
постановлением Правительства
Российской Федерации
от 25 марта 2015 г. № 272

1. Общие сведения о месте массового пребывания людей

Муниципальное дошкольное образовательное учреждение «Детский сад № 337
Борошиловского района Волгограда» (МОУ детский сад № 337)

(наименование)

400120, г. Волгоград, ул. Елецкая, 9 а

(адрес места расположения)

Муниципальная, образовательное учреждение, Акт проведения обследования и
категорирования места массового пребывания людей муниципальной

образовательное учреждение

«Детский сад № 337 Борошиловского района Волгограда» от 27.01.2016г.

(принадлежность (федеральная, региональная, муниципальная, др.), основное
функциональное назначение, дата и реквизиты решения об отнесении к месту массового пребывания людей)

Объект находится в границах пересечения улиц Елецкая и Кузнецкая.

(границы места массового пребывания людей)

Общая площадь - 11122,7 м², протяженность периметра - 433,6 м.

(общая площадь, протяженность периметра, метров)

Всего 348 человек (287 воспитанников и 61 сотрудник).

(результаты мониторинга количества людей, одновременно находящихся в месте массового пребывания людей)

II категория места массового пребывания людей в котором при определенных

условиях может находиться свыше 200 человек

(категория места массового пребывания людей)

ОП № 5 УМВД России по г. Волгограду: 400074, ул. Баррикадная, 21,

телефон дежурной части: (8442) 95 - 51 - 20; (8442) 95 - 52 - 02.

(территориальный орган МВД России, на территории обслуживания которого расположено место массового
пребывания людей, адрес и телефоны дежурной части)

ОТСУТСТВУЮТ

(общественные объединения и (или) организации, принимающие участие в обеспечении правопорядка в месте
массового пребывания людей, ф.и.о. руководителя, служебный, мобильный, домашний телефоны)

МОУ детский сад № 337 не имеет в непосредственной близости потенциально

опасных производств. Рядом с объектом находятся жилые дома и общественные

здания, проходит дорожная сеть Рельеф местности плоский, без возвышенностей.

Лесные массивы к территории не прилегают. Охранной зоны нет. Нет возможности

незаметного подхода к объекту.

(краткая характеристика местности в районе расположения места массового пребывания людей, рельеф,
прилегающие лесные массивы, возможность незаметного подхода)

2. Сведения об объектах, расположенных в месте массового пребывания людей

№	Наименование объекта	Характеристика объекта, сведения о форме собственности, владельце (руководителе), режим работы объекта	Место расположения объекта	Сведения о технической укомплектованности и организации охраны объекта
1	Основное здание	<p>Год постройки объекта 1979г. Отдельно стоящее 2-х этажное здание сборное из железобетонных панелей с кирпичными перегородками. Имеется подвал - 83,4м, пристройка и бассейн (348,0 м.) Площадь основного здания - 1438,7 м². Объем помещений основного здания - 9280 м³. Подвал железобетонные плиты, перекрытия (чердачные, междуэтажные, подвальные), ж/бетонные плиты, крыша совмещенная, кровля мягкая с внутренним организованым водосток, проемы оконные, дверные. В подвальном помещении имеется 3 входа.</p> <p>Муниципальная собственность; Заведующий: Алейникова Ольга Александровна; Режим работы: 7.00-19.00; Выходной: суббота, воскресенье</p>	400120, г. Волгоград, ул. Елецкая, 9 а	<p>-Автоматическая установка пожарной сигнализации (АУПС); радиопередающее оборудование системы передачи извещения о пожаре «Стрелец-Мониторинг»; комплекс технических средств охраны (тревожная кнопка); экстренный вызов полиции вневедомственной охраны с помощью средств тревожной сигнализации; -система видеонаблюдения -вахтер, -сторож,</p>
2	Промышленные здания	<p>На территории объекта находится 13 прогулочных беседок - общей площадью 320,8м². Фундамент беседок из бетона, стены ж/б блоки, кирпичные. Крыша - шифер, полы бетонные. Оперативное управление.</p>	400120, г. Волгоград, ул. Елецкая, 9 а;	Осмотр вахтером 3 р/день

3. Сведения об объектах, расположенных в непосредственной близости к месту массового пребывания людей

№	Наименование объекта	Характеристика объекта по видам значимости и опасности	Сторона расположения объекта	Расстояние до места массового пребывания людей (метров).
1	МВЗ поликлиника № 6	Класс 2 - (средняя значимость) - ущерб в результате реализации террористических угроз приобретет региональный или межмуниципальный масштаб;	Северо-восточная сторона	82

№ п/п	Вид транспорта и транспортных коммуникаций	Наименование объекта транспортной коммуникации	Расстояние до транспортных коммуникаций (метров)
1	Автомобильный (магистрали, шоссе, дороги, автовокзалы, автостанции)	1-я продольная	1160
		2-я продольная	319
2	Железнодорожный (железнодорожные пути, вокзалы, станции, платформы, переезды)	Проезжая часть ул. Елецкая	156
		Проезжая часть ул. Кузнецкая	82
		Проезжая часть ул. Липецкая	249
		автовокзал	3000
		железнодорожные пути	524
		ст. Волгоград I	2620

4. Размещение места массового пребывания людей по отношению к транспортным коммуникациям

№	Жилищный объект	Класс	Значимость - ущерб в результате реализации	Угроза	Региональный или муниципальный масштаб	Юго-восточная сторона	Ул. Кузнецкая, 16	91
2	МОУ СОШ № 21	Класс 2 - (средняя)	Значимость - ущерб в результате реализации	террористических угроз	приобретет региональный или муниципальный масштаб;	Южная сторона, ул. Елецкая, 96		109
						Восточная сторона, ул. Кузнецкая, 16		131
						Восточная сторона, ул. Кузнецкая, 18		161
						Восточная сторона, ул. Кузнецкая, 20		224
3	Жилый дом, 9 этажей	Класс 2 - (средняя)	Значимость - ущерб в результате реализации	террористических угроз	приобретет региональный или муниципальный масштаб;	Восточная сторона, ул. Елецкая, 13		171
						Западная сторона, ул. Елецкая, 15		95
						Западная сторона, ул. Елецкая, 17		131
4	Жилый дом, 9 этажей	Класс 2 - (средняя)	Значимость - ущерб в результате реализации	террористических угроз	приобретет региональный или муниципальный масштаб;	Юго-восточная сторона		91
						Западная сторона, ул. Елецкая, 16		131
5	15 гаражей для автомобилей жителей домов	Класс 3 - (низкая)	Значимость - ущерб в результате реализации	террористических угроз	приобретет муниципальный или локальный масштаб.			

5. Сведения об организациях, осуществляющих обслуживание места массового пребывания людей

3	Воздушный (аэропорты, аэровокзалы, военные аэродромы, вертолетные площадки, взлетно-посадочные полосы)	аэропорт	13500
4	Водный (морские и речные порты, причалы)	речной порт	2650
		ст. Волгоград II	907

№ п/п	Наименование организации, адрес, телефоны, вид собственности, руководитель	Вид деятельности по обслуживанию	График проведения работ
1	ООО «Концессия водоснабжения» (организация водопроводного хозяйства) 400050, г. Волгоград, ул. Пархоменко, 63, тел. 8 (8442) 52-50-33, директор Николаев Николай Вадимович	обслуживание водоснабжения	Ежедневно
2	ПАО «Волгоградэнерго» 400001, Волгоград, ул. Козловская, 14, тел. 8(8442) 94-63-35; 94-63-56; 26-26-26 начальник Волгоградского городского управления Дубинин Дмитрий Анатольевич	Передача электрической энергии	Ежедневно
3	МУП Волгоградское коммунальное хозяйство (энергоснабжающая организация), 400066, г. Волгоград, ул. Порт – Саида, 16А, тел. 8(8442) 33-41-95, директор Ткаченко Вадим Борисович	Поставка тепловой энергии и горячей воды	Ежедневно
4.	ООО «Фирма»Талисман», 400120, ул. Елсейская, 139, тел: 8(8442)93-00-22, директор Ульянов Сергей Александрович	ТО пожарных кранов (12 шт)	2 раза в год
5	ООО «СИМ-34», 400005, Волгоград, ул. 13-ой Вардеевской, 13а, (8442)24-49-16, директор Терехов Александр Владимирович	Техническое обслуживание радиопередател о оборудовании «Стрелц-мониторинг» извещения о пожаре	1 раз в месяц
6	ООО «Техно-Арт СБ», 400119, Волгоград, ул. Толстого, 7, Тел: 8(8442)47-10-81, директор Полицинский Сергей Владимирович	Техническое обслуживание системы АУПС	1 раз в месяц

7	ФГУП «Охрана» МВД России, 400005, Волгоград, Бульвар 30 лет Победы, 19, тел: 8(8442)91-23-16, начальник Дорфман Юрий Борисович	ТО - тревожная кнопка	1 раз в месяц
8	ФГКУ УВД ГУ МВД России по Волгоградской области, 400117, ул. Землячки, 19, тел: 8(8442) 94-88-91, врио начальника ОВО по г. Волгограду Ахрименко Анатолий Николаевич	Экстренный вызов наряда полиции	По сратабыванию
9	ООО «ЭкоРесурсы» 400117, Волгоград, ул. им. Землячки, 296, оф. 3, тел: 8(8442) 98-73-43, ген. директор Мухоморова Г.И.	Вывоз ТБО	Понедельник Среда, Пятница с 15.00ч. до 8.00ч.
10	ПАО «Ростелеком», 400131, Волгоград, ул. Гоголя, 6, тел: 8(8442)33-40-92, директор Полина О.Е.	Оказание услуг связи и интернета	Ежедневно
11	ООО «Лайм», 404132, г. Волжский, ул. Мира, 104-95, тел: 8(8443)51-55-79, директор Яворская Елена Григорьевна	Поставка продуктов питания	Вторник Четверг с 12.00ч. до 14.00ч.
12	ООО «Снаб-Сервис», 400075, г. Волгоград, ул. Нефтяников, 14, тел: 8(8442)54-46-92, директор Богомолов Дмитрий Владимирович	Поставка продуктов питания	Среда с 10.00ч. до 12.00ч.
13	ООО «Виола», 400057, г. Волгоград, ул. Шушмилова, 11, тел: 8(8442)45-11-88, директор Лисикина Нелли Петровна	Поставка продуктов питания	Ежедневно с 6.00ч. до 10.00ч.
14	ООО «Лазурит», 400015, г. Волгоград, ул. Быкова, 9, тел: 8(8442)73-14-45, директор Лучина Ирина Александровна	Поставка продуктов питания	Понедельник, Вторник Среда, Четверг с 10.00ч. до 12.00ч.
15	ООО «ЦАРЬ ПРОДУКТ ВП ОДЛА», 400075, г. Волгоград, ул. Историческая, 181, тел: 8(8442) 54-32-56, директор Байкин Александр Александрович	Поставка продуктов питания	Понедельник Среда с 12.00ч. до 14.00ч.
16	ООО «Донатор», 400127, г. Волгоград, ул. Менделеева, 100; тел: 8(8442) 98-16-25, директор Фирсов А.Г.	Техническая эксплуатация и обслуживание электроустановок	Оперативное ежедневное обслуживание с 08.00ч. до 17.00ч.

6. Общие сведения о работниках и (или) арендаторах места массового пребывания людей, а также объектов, расположенных в месте массового

пребывания людей

61/35 человек

(численность работников)

родителей - 320/145 человек

воспитанников - 287/145 человек

(средняя и максимальная посещаемость объекта, количество одновременно пребывающих людей)

арендаторов нет

(сведения об арендаторах)

7. Сведения о потенциально опасных участках и (или) критических

элементах места массового пребывания людей:

№ п/п	Наименование потенциально опасного участка или критического элемента	Количество работающих человек	Характер возможной чрезвычайной ситуации
1	Центральный вход	1	
2	Входная группа № 1	3	Совершение взрыва, поджога или иного действия направленного на причинение вреда жизни и здоровью людей, разрушение расположенных в месте массового пребывания людей объектов и сооружений или угроза совершения указанных действий, захват заложников, вывод из строя или несанкционированное вмешательство в работу различных коммунаций, химической опасности.
3	Входная группа № 2	3	Совершение взрыва, поджога или иного действия направленного на причинение вреда жизни и здоровью людей, разрушение расположенных в месте массового пребывания людей объектов и сооружений или угроза совершения указанных действий, захват заложников, вывод из строя или несанкционированное вмешательство в работу различных коммунаций, химической опасности.
4	Входная группа № 3	3	Совершение взрыва, поджога или иного действия направленного на причинение вреда жизни и здоровью людей, разрушение расположенных в месте массового пребывания людей объектов и сооружений или угроза совершения указанных действий, захват заложников, вывод из строя или несанкционированное вмешательство в работу различных коммунаций, химической опасности.
5	Входная группа № 12	3	Совершение взрыва, поджога или иного действия направленного на причинение вреда жизни и здоровью людей, разрушение расположенных в месте массового пребывания людей объектов и сооружений или угроза совершения указанных действий, захват заложников, вывод из строя или несанкционированное вмешательство в работу различных коммунаций, иные ситуации
6	Входная группа № 13	3	Совершение взрыва, поджога или иного действия направленного на причинение вреда жизни и здоровью людей, разрушение расположенных в месте массового пребывания людей объектов и сооружений или угроза совершения указанных действий, захват заложников, вывод из строя или несанкционированное вмешательство в работу различных коммунаций, иные ситуации
	3-й вход в подвал с улицы	-	

8. Возможные противоправные действия в месте массового пребывания людей:

а) 1. Применение взрывчатых веществ (ВВ) - может произойти полное или частичное разрушение здания, возможная гибель людей;

2. Возникновение пожара - возгорание уржделения, задымленность, возможная гибель людей;

3. Отравления химическими веществами (ОВ) - заражение помещений уржделения, возможные отравления людей;

4. Массовые беспорядки, проявление экстремизма - немедленно сообщить в правоохранительные органы;

5. Захват заложников - сохранять выдержку, спокойствие, не пререкаться с террористами, при

возможности сообщить в полицию;

(описание возможных противоправных действий (совершение взрыва, поджога или иных действий, направленных на причинение вреда жизни и здоровью людей, разрушение расположенных в месте массового пребывания людей объектов и сооружений или угроза совершения указанных действий, захват заложников, вывод из строя или несанкционированное вмешательство в работу различных коммунаций, иные ситуации)

б) не зафиксированы

(зафиксированные диверсионно-террористические проявления в месте массового пребывания людей или в районе его расположения, их краткая характеристика)

9. Оценка социально-экономических последствий террористического акта в месте массового пребывания людей

№	Террористическая угроза	Прогнозируемое количество пострадавших в результате террористического акта (человек)	Масштаб последствий террористического акта
1	взрыв	327 чел	ЧС муниципального характера 20000000,00 рублей
2	пожог		
3	захват заложников		
4	отравления химическими веществами		

10. Силы и средства, привлекаемые для обеспечения антитеррористической защищенности места массового пребывания людей:

а) ОП № 5 УМВД России по г. Волгограду, 400074, г. Волгоград, ул. Баррикадная, 21, тел. 02/8 (8442) 95-51-20; 95-52-02

(территориальный орган МВД России, подразделение ведомственной охраны, частная охранная организация, ответственное формирование; адрес, ф.и.о., телефон руководителя, телефоны дежурной части, номер, дата выдачи и срок действия лицензии на осуществление охранной деятельности (для частных охранных организаций))

б) ТЗ (группа захвата) ОВО при УВД по г. Волгограду, (время прибытия 3-5 минут); 400120, г. Волгоград, ул. Липецкая 4, тел. (8442) 94-88-91; 95-73-23

(маршруты автопатрулей полиции, приближенные к месту массового пребывания людей, график объезда места массового пребывания людей, время прибытия группы быстрого реагирования подразделения полиции от места постоянного дислокации)

в) Участковый: опорный пункт, 400120, г. Волгоград, ул. Липецкая 1, тел: (8442) 94-02-70; 93; Белогод Сергей Васильевич, р/сот.тел: 8-999-744-16-25

(наличие и характеристика стационарных постов полиции в месте массового пребывания людей, их дислокация, техническая оснащенность, режим службы)

г) состав наряда, обеспечивающего охрану общественного порядка в месте массового пребывания людей, отделить по его принадлежности и виду

Вид наряда	Количество	
	единиц	человек
Стационарный пост полиции		
Пеший внутренний пост полиции	1	
Суточный пост	1	
12-часовой пост		
8-часовой пост		
Всего	1	1

д) (сведения о наличии добровольной народной дружины или других организаций по охране общественного порядка)

е) средства охраны _____ нет
(огнестрельное оружие и патроны к нему, количество отделить по каждому виду, типу, модели; защитные средства, тип, количество; специализированные средства, тип, количество; служебные собаки, есть, нет, если есть - сколько, какой породы)

ж) организация оповещения и связи

заведующий – тел.: 8(8442) 94-73-25, пост охраны 8(8442) 94-73-34

(между постами: телефоны, радиостанции)

ОП № 5 УМВД России по г. Волгограду тел.: 8(8442) 95-51-20/95-52-02

(между постами и дежурной частью: телефоны, радиостанции)

МУП «Городской волоканал»: (8442) 60-66-00; 90-44-98

МУП «Волгоградское коммунальное хозяйство»: (8442) 26-47-06; 97-07-77

МУП «Волгоградские межрайонные электрические сети»: (8442) 29-25-35; 90-44-98

Линетчерская служба газа: 04: (8442) 24-20-76; 94-21-45

(телефоны частных охранных организаций, диспетчерских и дежурных служб (города, района))

Пожарная служба: 01; (8442) 95-92-19; 97-23-52

Служба скорой медицинской помощи: 03; (8442) 94-36-99; 37-47-28

Управление МВД России по г. Волгограду: (8442) 93-09-26

УВД города Волгограда: (8442) 93-74-19

ОВД Ворошиловского района: (8442) 95-77-77

Дежурный УФСБ России по Волгоградской области: (8442) 33-24-10

Оперативный дежурный ГО и ЧС: (8442) 95-95-81;

(телефоны дежурных территориальных органов безопасности, территориальных органов МВД России и МЧС России)

Прямая глава администрации Ворошиловского района: (8442) 97-60-22

(телефоны исполнительных органов государственной власти субъекта Российской Федерации или органа местного самоуправления по подведомственности места массового пребывания людей)

МУ «Служба спасения Волгограда»: 089: (8442) 78-62-68
(наименование ближайших подразделений аварийно-спасательных служб и расстояние до них, километры)

11. Меры по инженерно - технической, физической защите и пожарной безопасности места массового пребывания людей:

а) наличие и характеристика инженерно-технических средств

Объект огражден по всему периметру металлическим решетчатым забором на абсолютных столбах высотой 1,4 м. и протяженностью 430м.

Вход на территорию объекта осуществляется через центральную калитку с ул. Елецкой.

Въезд автотранспорта через ворота с ул. Елецкой.

Территория объекта в темнее время суток освещается прожектором у центрального входа. Также у 6-ти входов в группы с территории объекта;

На объекте ведется контроль-пропускной режим.

Охрана объекта ведется круглосуточно.

Вахтер с 7-00 ч. до 19-00 ч.

Сторож с 19-00 ч. до 7-00 ч.

Пост охраны находится на первом этаже здания у центрального входа.

На посту охраны находится телефон, тревожная кнопка для экстренного вызова полиции в ведомственной охраны (ФПКУ УВО ГУ МВД России по Волгоградской области).

Объект оборудован системой видеонаблюдения (наружная установка по периметру на фасаде здания) - 4 камеры. Степень охвата территории 30-50м.

1-я камера фиксирует центральный вход здания.

2-я камера с торца здания (группа № 5) фиксирует вход в подвал с улицы – юго-восточная сторона.

3-я камера над входом № 4, фиксирует вход со стороны территории в группы №4,11 - северо-восточная сторона.

4-я камера фиксирует вход со стороны территории в группы № 9, 10, площадку для разгрузки машин с продуктами;

Видеорегистратор и монитор, на который выводит изображение с камер, находится на посту охраны: Запись хранится 5 дней. Удаленного доступа нет.

(Организация места массового пребывания людей, инженерные сооружения, препятствующие несанкционированному проезду транспорта на территорию места массового пребывания людей, камеры системы видеоконтроля, места их расположения, устройство функционирования системы видеоконтроля, стационарные колонны (стойки) экстренного вызова наряда полиции и обратной связи с дежурной частью территориального органа МВД России, количество и места их расположения, опоры освещения, их количество, работоспособность, достаточность освещенности всей территории места массового пребывания людей)

б) обеспечение пожарной безопасности

Объект оборудован:

- автоматической установкой пожарной сигнализации (АУПС);

- пожарным водопроводом. Число пожарных кранов сети составляет 12 шт. Краны проумерованы, укомплектованы и опломбированы, расположены в группах № 4, 5, 6, 7, 9 коридорах здания.

- пожарными лестницами в количестве 1 шт.

- огнетушителями - 23 шт., расположенные в кабинетах - психолога, заведующего, ст. воспитателя, логопеда, мед. сестры, зам. зав. по АХР, на пищеблоке, муз. зале, спорт. зале, бассейне, на центральном входе, шитовой, прачечной, в группах, в коридорах здания.

- системой передачи извещения о пожаре «Стрелет-Мониторинг».

(пожарная сигнализация, места расположения первичных средств пожаротушения)

в) система оповещения и управления эвакуацией

звукосигнализация, включенная в АПС, звонки от электросети, указательные знаки наравления эвакуации людей, световые табло «Выход», пути эвакуации предусмотрены планом, имеются, полностью исправны, количество эвакуационных выходов 5;

(характеристика, пути эвакуации)

12. Оценка достаточности мероприятий по защите критических элементов и потенциально опасных участков места массового пребывания людей

№ п/п	Наименование критического элемента или потенциально опасного участка	Выполнение установленных требований	Выполнение задачи по физической защите	Выполнение задачи по предотвращению повреждения элементов	Выход о достаточности мероприятий по защите
1	Центральный вход	металлическая дверь	удовлетворительное	Пропускной режим	выполняется
2	Входная группа № 1	металлическая дверь	удовлетворительное	Пропускной режим	выполняется
3	Входная группа № 2	металлическая дверь	удовлетворительное	Пропускной режим	выполняется
	Необходима система внутреннего видеонаблюдения				
	Необходима камера наружного наблюдения				
	Необходима камера наружного наблюдения				

14. Дополнительная информация (дополнительная информация с учетом особенностей места массового пребывания людей)

в) 200000 рублей;

(требуемое финансирование обеспечения мероприятий по антитеррористической защищенности места массового пребывания людей)

(первоочередные, неотложные мероприятия, направленные на обеспечение антитеррористической защищенности, устранение выявленных недостатков)

3. установка наружного освещения территории объекта;

2. установка современной системы видеонаблюдения внутри здания и по

1. замена забора объекта по периметру на высоту не менее 2-х метров;

б) Рекомендуется:

(выводы о надежности охраны и способности противостоять попыткам совершения террористических актов и иных противоправных действий на объекте выполняются)

все мероприятия по противостоянию совершения террористических актов или иных

а) охрана объекта в целом является достаточной;

13. Выводы о надежности охраны места массового пребывания людей и рекомендации по укреплению его антитеррористической защищенности:

4	Входная группа № 3	металлическая дверь	удовлетворительное	Пропускной режим	выполняется	Необходима камера наружного наблюдения
5	Входная группа № 12	металлическая дверь	удовлетворительное	Пропускной режим	выполняется	Необходима камера наружного наблюдения
6	Вход в подвал с улицы	Фиксируется камерой	удовлетворительное	Пропускной режим	выполняется	Необходима установка металлической двери

Приложения:

1. Акт проведения обследования и категорирования места массового пребывания людей;
2. Лист учета корректировок.
3. План-схема объекта с привязкой к местности и указанием расположения объектов, находящихся в непосредственной близости к объекту.
4. Схема расположения камер на объекте.
5. Планы эвакуации поэтажные.
6. Схемы коммуникаций места массового пребывания людей (водоснабжения, электроснабжения).
7. Алгоритм действий работников организации при совершении в отношении них противоправных действий;
8. Инструкции о порядке действия персонала по обеспечению безопасности и эвакуации детей и работников в случае возникновения пожара.
9. Инструкции руководителя образовательного учреждения по организации антитеррористической безопасности.
10. Копия приказов:
 - О противопожарных мероприятиях и назначении ответственных за пожарную безопасность на объекте;
 - О обеспечении безопасности антитеррористической защищенности на объекте;
 - О организации и ведении мероприятий в области ГО и ЧС и назначении должностных лиц, ответственных за данные мероприятия на объекте;
 - О назначении ответственного лица за выполнение мероприятий по антитеррористической защищенности и разработке Плана безопасности объекта;
 - О введении в действие Плана безопасности объекта;

Заведующий МОУ Детским садом № 337 (подпись)

/О.А.Алейникова / (ф.и.о.)



Составлен " 20 г.

Актуализирован " 20 г.

проведения обследования и категорирования места массового пребывания людей муниципального дошкольного образовательного учреждения «Детский сад № 337 Ворошиловского района Волгограда»

«Ф» « января 2016 г.

Межведомственная комиссия, образованная распоряжением администрации администрации Ворошиловского района Волгограда от 15.12.2015 г. № 01-02/244, в составе председателя комиссии:

Логунова М.Н., главы администрации Ворошиловского района Волгограда,

и членов комиссии:

Шульца А.И., заместителя главы администрации Ворошиловского района Волгограда (заместитель председателя комиссии),

Воробьева А.С., консултанта отдела по взаимодействию со структурами социальной сферы, общественными организациями и ТОС администрации Ворошиловского района

Волгограда (секретарь комиссии),

Кузнецова Д.С., оперуполномоченного Управления Федеральной службы безопасности РФ по Волгоградской области,

Гуляренко А.Н., заместителя начальника отдела полиции № 5 УМВД РФ по г. Волгограду,

Кириченко М.С., инспектора отдела Управления Федеральной миграционной службы РФ по Волгоградской области в Ворошиловском районе г. Волгограда,

Александровского И.П., начальника 20 пожарно-спасательной части, 1 отряда ФПС по Волгоградской области,

Трушина А.Ю., начальника штаба ГО Ворошиловского района МКУ «Центр обеспечения мероприятий гражданской защиты Волгограда»,

Авдеевой Н.В., главного специалиста отдела муниципальных организаций управления муниципальных организаций и ресстра департамента имущества администрации

Волгограда,

Мельникова Е.А., консултанта отдела муниципального контроля департамента земельных ресурсов администрации Волгограда,

Танцеровой Е.В., начальника отдела потребительского рынка и защиты прав потребителей администрации Ворошиловского района Волгограда,

Алейниковой О.А., заведующего МОУ детского сада № 337 Ворошиловского района Волгограда,

произвела обследование и категорирование места массового пребывания людей муниципального дошкольного образовательного учреждения «Детский сад № 337 Ворошиловского района

Волгограда», Волгоград, ул. Елецкая, 9а, и составила настоящий акт проведения обследования и категорирования места массового пребывания людей муниципального дошкольного образовательного учреждения «Детского сада № 337 Ворошиловского района Волгограда».

1. Общие сведения о месте массового пребывания людей:

Объект находится на пересечении улиц Елецкая и Кузнецкая. Общая площадь территории - 11122,7 м². Периметр территории - 433,6 м. Объект не имеет в непосредственной близости потенциально опасных производств. Перед главным входом на территорию объекта проходит дорожная сеть; рядом находятся жилые дома и общестественные здания; рельеф местности плоский, без возвышенностей. Лесные массивы отсутствуют. Нет возможности незаметного подхода к объекту.

2. Количество людей, одновременно находящихся в месте массового пребывания

Количество детей прибывающих на объекте в 1-ой пол. дня (до 12-00ч.) - 283 чел;
Количество взрослых прибывающих на объекте в 1-ой пол. дня (до 14-00ч.) - 44 чел;
Количество детей прибывающих на объекте во 2-ой пол. дня с (12-00ч.) - 271 чел;
Количество взрослых прибывающих на объекте во 2-ой пол. дня (с 14-00ч.) - 29 чел.

3. Сведения об объектах, расположенных в месте массового пребывания людей

1979. Здание объекта - 2-х этажное сборное из железобетонных панелей с кирпичными перегородками, совмещенная мягкая кровля, подвал - железобетонные плиты, перекрытия междуэтажное и чердачное - железобетонные плиты. В подвальном помещении имеется 3 входа (1-й вход рядом с центральным входом на объект, 2-й вход с тыльной стороны объекта, 3-й вход с фасадной стороны объекта 2-ой степени огнестойкости, горючая среда отсутствует). Площадь основного здания - 1438,7 м². Объем помещений основного здания - 9280 м³. Объект огражден забором по всему периметру (высота забора 1,4 м). На территории объекта находится 9 беседок для прогулки детей - общая площадь 320,8 м². Количество входов - 14. Центральные вход - 1с фасада. Эвакуационных - 3 выхода. Вход на территорию объекта через калитку, въезд на территорию объекта через ворота, 1-я калитка и ворота находится с центральным входом; 2-я калитка и ворота находятся со стороны дома № 15 по улице Елецкая. Установлены домофоны на 3-х входах. Территория объекта в темное время суток освещается прожектором у центрального входа, также у 6-и входов с территории в группы объекта и входа в бассейн.

На объекте ведется контроль-пропускной режим:

- охрана объекта ведется круглосуточно;

- вахтер на объекте с 7-00ч. до 19-00ч.;

- сторож с 19-00ч. до 7-00ч.

Вахта расположена на главном входе в объект. На вахте объекта находится тревожная кнопка, телефон.

На объекте экстренный вызов полиции введомственной охраны с помощью средств тревожной сигнализации исполняет ФТКУ УВО ГУ МВД России по Волгоградской области. Техническое обслуживание технических средств охраны (тревожная кнопка) объекта исполняет - ФГУП «Охрана» МВД России. Объект обслуживается системой автоматической пожарной сигнализации и оповещения о пожаре (исполнитель ООО «Техно-Арт СБ»), оборудованем системы передачи извещения о пожаре (исполнитель ООО «Служба пожарного мониторинга-34»). Объект имеет пожарный водопровод, у которого 12 пожарных кранов: краны укомплектованы и опломбированы (протокол № 6-16К-15 от 29.09.2015 г. - исполнитель ООО «Фирма «Талисман»). Пожарная наружная приставная лестница на объекте (1 шт.) прошла испытание 17.07.2012 г., акт № 7-284 - исполнитель ВГО «Центральное» ВОО ВДПО участок № 5, срок следующего испытания июль 2017 г.).

Связь между охраной и руководством осуществляется телефонной и сотовой связью. Связь между охраной и правоохранительными органами осуществляется телефонной связью и тревожной кнопкой. Ведется наружное видеонаблюдение - 4 камер:

- камеры расположены на фасаде объекта;

- 1 камера с торца объекта (группа № 5);

- 2 камера напротив центрального входа объекта;

- 3 камера над входом № 4 объекта;

- 4 камера с торца объекта (группа № 6);

- видеорегистратор находится на вахте;

- запись с камер ведется и информация хранится 30 дней.

- степень охвата территории камерами 30-50 м.

На объекте находится 1 сотрудник охраны.

Пути эвакуации свободны для перемещения. Объект оборудован информационными стендами, содержащими схему эвакуации при возникновении ЧС и другую информацию по антитеррористической зашитенности, расположенными в доступных для ознакомления местах.

4. Сведения об объектах, расположенных в непосредственной близости к месту массового пребывания людей (наименование, характеристика объекта по видам значимости и опасности):

С фасада объекта находится - МУЗ поликлиника № 6 - 110м; с тыла объекта находится - МОУ СОШ № 21 - 30м, за отражением объекта будка с надписью Газ и Опасно (высокая значимость опасности) - 2м; с левого торца объекта - жилой сектор, 9-этажные дома - 100 м, за

в результате пожара объекта 15 гаражей для автомобилей жителей домов-2-5м, трансформаторная будка № 1514 (высокая значимость опасности) - 2 м, пех тепловых сетей Ворошиловского района - 2м.; с самого горя объекта - жилой сектор, 9 - этажные дома - 100м.

5. Оценка социально-экономических последствий тепловизионного акта в месте массового пребывания людей (тепловизионная утрата, прогнозируемое количество пострадавших в результате тепловизионного акта):
Максимальный ущерб может составить до 20 млн. руб. Прогнозируемое количество пострадавших в результате теракта - 327 чел.

Заключение межведомственной комиссии по результатам проведения обследования и категорирования места с массовым пребыванием людей: присвоить муниципальному дошкольному образовательному учреждению «Детский сад № 337 Ворошиловского района Волгограда» 2 категории, как месту массового пребывания людей в котором при определенных условиях может находиться от 200 до 1000 человек.

Председатель межведомственной комиссии

М.Н. Логунов

(подпись)

Члены межведомственной комиссии

А.И. Шульц

(подпись)

А.С. Воробьева

(подпись)

Д.С. Кузнецов

(подпись)

А.Н. Гуляренко

(подпись)

М.С. Киряченко

(подпись)

И.П. Александровский

(подпись)

А.Ю. Трушин

(подпись)

Н.В. Авдеева

(подпись)

Е.А. Мельников

(подпись)

Е.В. Танцорова

(подпись)

О.А. Алгетникова

(подпись)

Листок вносимых изменений в паспорт безопасности места массового пребывания людей МОУ детский сад № 337 (наименование МОУ)

Дата вносимых изменений	Основание для вносимых изменений	Характер (содержание) вносимых изменений	Изменения внесены (Ф.И.О. и должность лица, внесшего изменения).	Подпись лица, внесшего изменения

Копии Листка переданы в:

1) наименование организации (ведомства), должность, звание, Ф.И.О., подпись лица получившего копию
Листка

2) наименование организации (ведомства), должность, звание, Ф.И.О., подпись лица получившего копию
Листка

3) наименование организации (ведомства), должность, звание, Ф.И.О., подпись лица получившего копию
Листка

4) наименование организации (ведомства), должность, звание, Ф.И.О., подпись лица получившего копию
Листка

**Листок вносимых изменений в паспорт безопасности
места массового пребывания людей
МОУ детский сад № 337
(наименование МОУ)**

Дата вносимых изменений	Основание для вносимых изменений	Характер (содержание) вносимых изменений	Изменения вносятся (Ф.И.О. и должность лица, вносшего изменения).	Подпись лица, вносшего изменения

Копии листа переданы в:

1) _____
Листка наименование организации (ведомства), должность, звание, Ф.И.О., подпись лица получившего копию

2) _____
Листка наименование организации (ведомства), должность, звание, Ф.И.О., подпись лица получившего копию

3) _____
Листка наименование организации (ведомства), должность, звание, Ф.И.О., подпись лица получившего копию

4) _____
Листка наименование организации (ведомства), должность, звание, Ф.И.О., подпись лица получившего копию

План схема объекта с привязкой к местности и указанием расположения объекта, находящегося в непосредственной близости к объекту



СХЕМА РАСПОЛОЖЕНИЯ КАМЕР
ВИДЕОНАБЛЮДЕНИЯ В МДУ г/сч 337



- РАСПОЛОЖЕНИЕ ВИДЕОРЕГИСТРА
- И МЫШЬЮДА (ПОД ОКРАНЫ)
- МЕСТО РАСПОЛОЖЕНИЯ КАМЕР
- - РАДИУС ОБЗОРА

Водопротечка	Муниципал. водоканал
Лист № 2	Плоскостная по Водоп.
Дата	Исполнитель
	Проектировщик
	Дизайнер

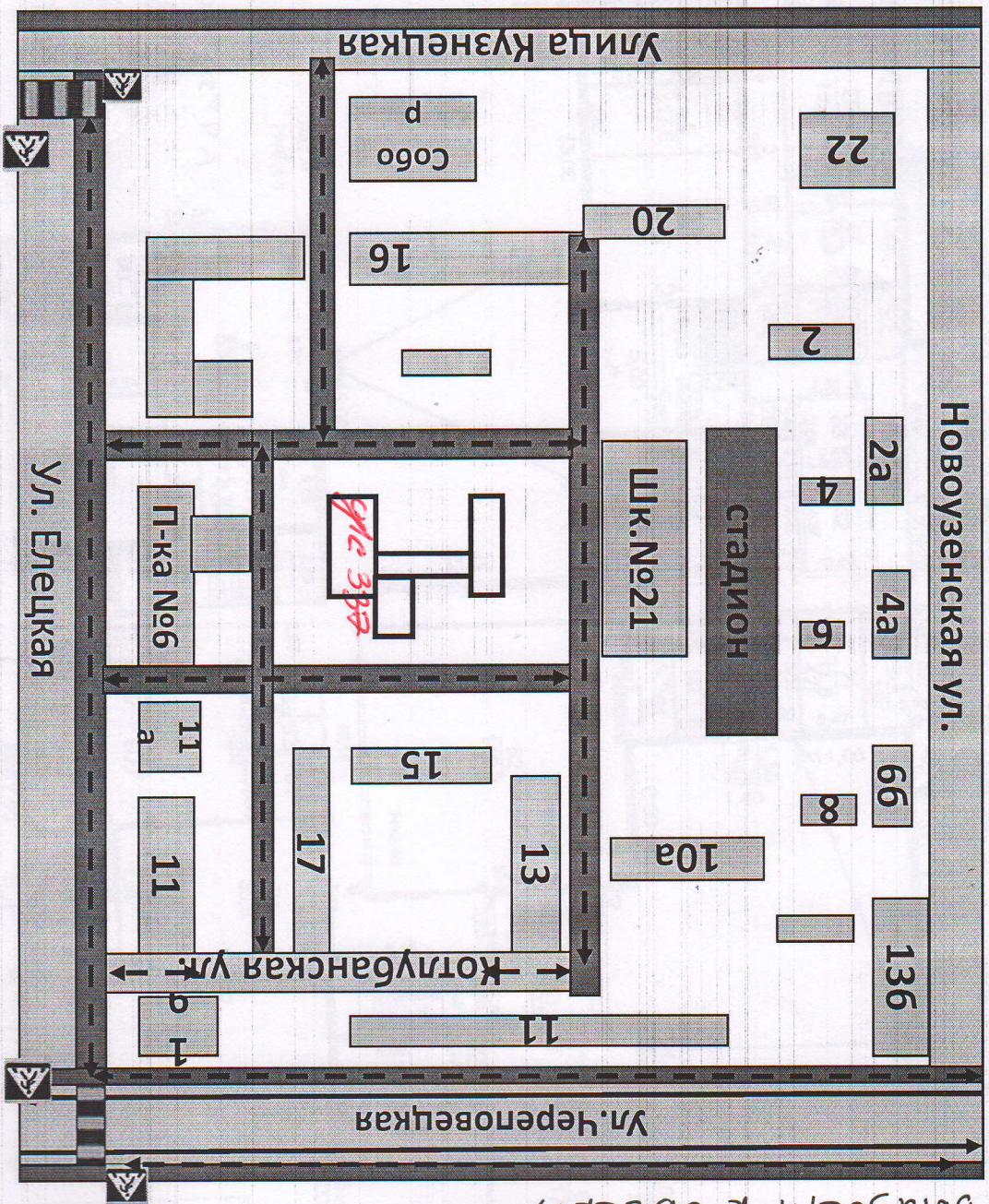
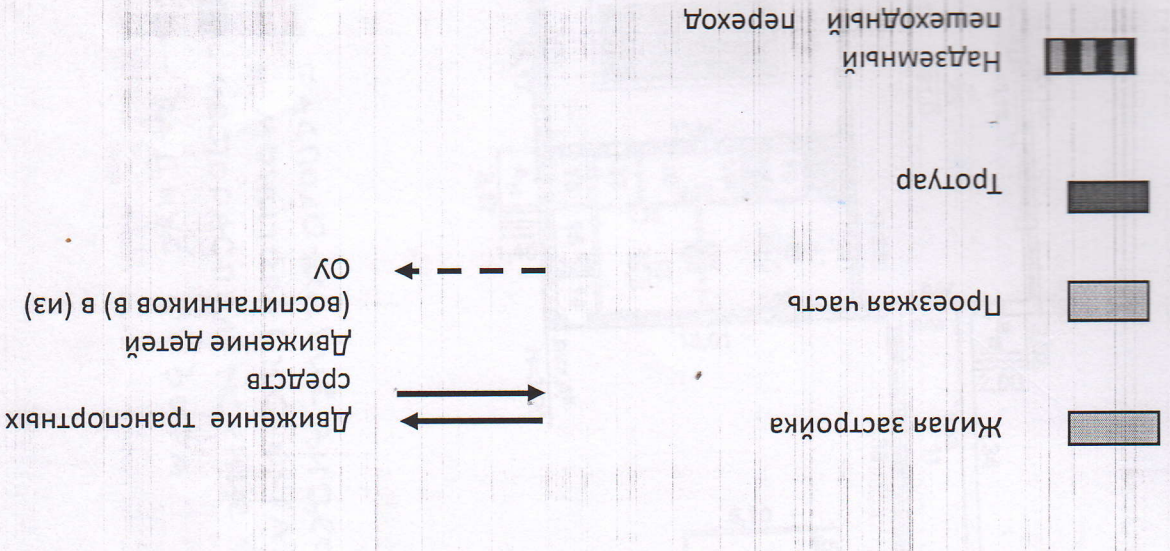
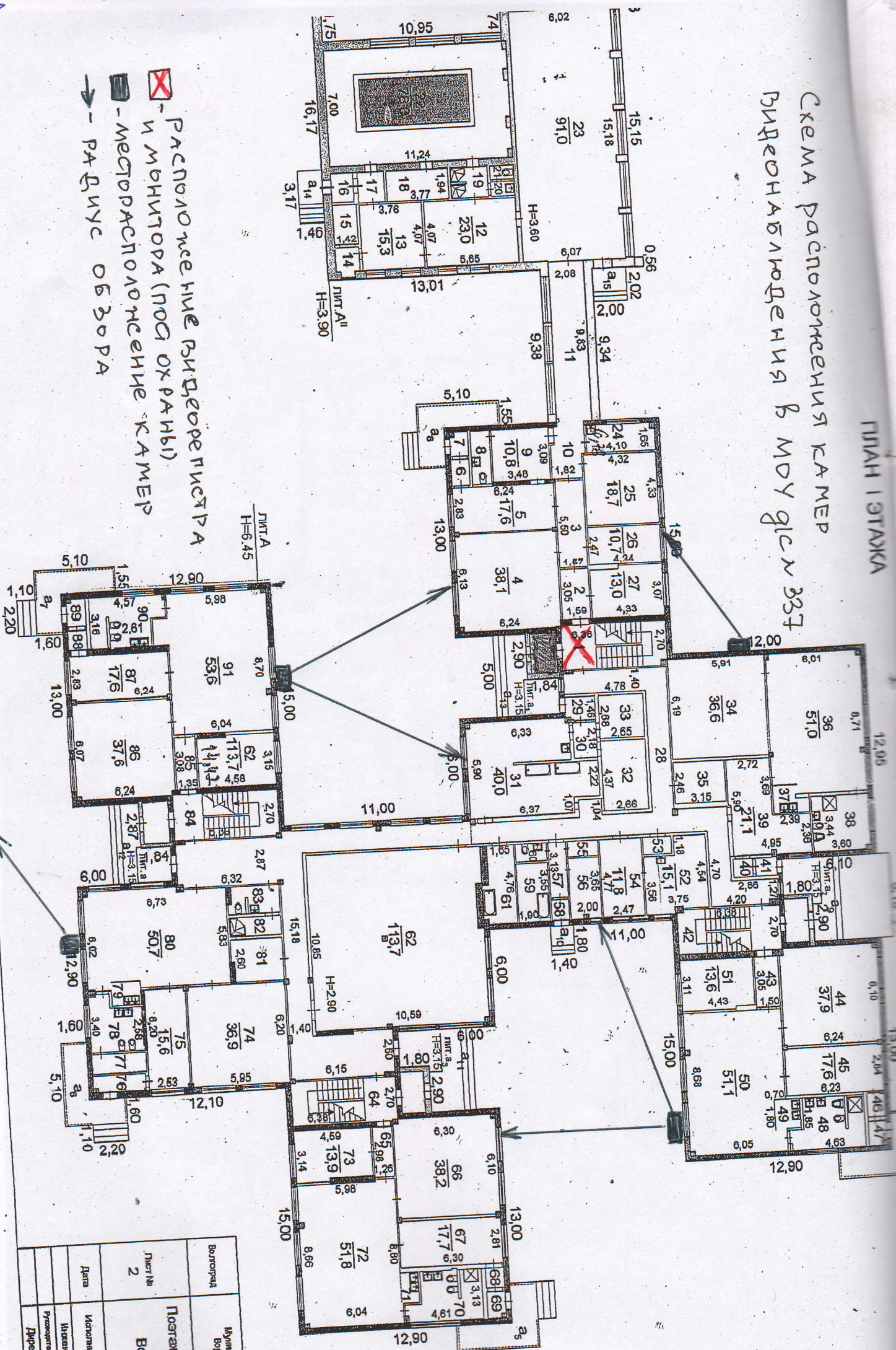
Согласовано:
 Инспектор Ворошиловского ООИД
 по г. Волгограду УИД ГУ МЧС России
 по Волгоградской области
 В.С. Коротаев
 2012 г.

ПЛАН ЭВАКУАЦИИ

из помещений первого этажа МОУ Детский сад №337
 по адресу: ул. Елецкая, 9а

Утверждаю:
 Заведующий МОУ Д/с №337
 О.А. Алейникова
 2012 г.

- Экстижируемая
 помещения:
1. Мужской туалет
 2. Спальня
 3. Раздевалка
 4. Санузел
 5. Моечная
 6. Гримерная
 7. Кабинет
 8. Душевая
 9. Муж. кабинет

ПРИ ПОЖАРЕ
 ЗВОНИТЬ 01



Инструкция действий при пожаре:

1. Сообщить по телефону 01:
 - адрес объекта;
 - место возникновения пожара,
 - свою фамилию.
2. Эвакуировать людей
 - ориентироваться по знакам
 направления движения;
 - взять с собой пострадавших.
3. Обесточить электросеть.

4. По возможности принять меры по тушению пожара использовать средства противопожарной безопасности.
5. При угрозе для жизни покинуть опасную зону, плотно прикрыв за собой двери горящих помещений и входную дверь.
6. Встретить прибывших пожарных и указать место пожара.

Условные обозначения:

- | | | | |
|--|----------------------------|--|-------------------------|
| | телефон | | запасной путь эвакуации |
| | огнетушитель | | путь эвакуации |
| | ручной пожарный извещатель | | электроприставка |
| | пожарный кран | | вы находитесь здесь |

План составлен в ООО "Фирма "Танкиман" тел: (8432) 32-01-32

Согласовано:
 Инспектор Ворошиловского ООЧД
 по г. Волгограду УНД ГУ МЧС России
 по Волгоградской области
 В.С. Коротаев
 2012 г.

ПЛАН ЭВАКУАЦИИ

из помещений второго этажа МОУ детского сада №337
 по адресу: ул. Елецкая, 9а

Утверждено:
 Заведующий МОУ Д/С №337
 О.А. Алейникова
 2012 г.

- экскурсионная
 поवेशения:
1. Голубова,
 2. Спальня
 3. Умывальник
 4. Санузел
 5. Моечная
 6. Кладевая
 7. Раздевалка
 8. Кабинет

**ПРИ ПОЖАРЕ
 ЗВОНИТЬ 01**

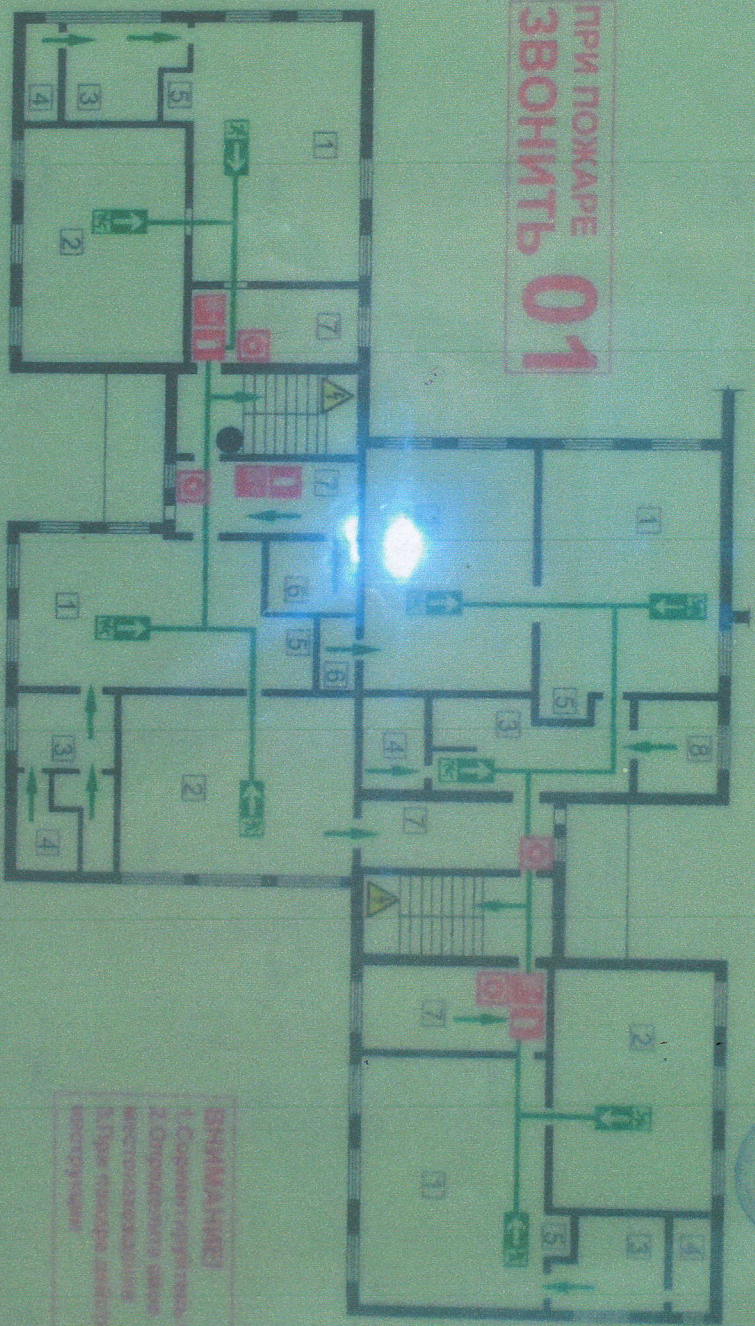

ВНИМАНИЕ!
 1. Сообщить по телефону 01
 2. Сформировать для эвакуации
 3. При угрозе для жизни покинуть опасную
 зону, плотно прикрыв за собой двери
 горящих помещений и входную дверь
 4. Указать место пожара.

Инструкция действий при пожаре:

1. Сообщить по телефону 01:
 -адрес объекта;
 -место возникновения пожара;
 -свое фамилию.
2. Эвакуировать людей
 -ориентироваться по знакам
 направления движения;
 -взять с собой пострадавших.
3. Обесточить электросеть.

4. По возможности принять меры по
 тушению пожара использовать средства
 противопожарной безопасности.
5. При угрозе для жизни покинуть опасную
 зону, плотно прикрыв за собой двери
 горящих помещений и входную дверь.
6. Встретить прибывших пожарных и
 указать место пожара.

Условные обозначения:

- огнетушитель
- ручной пожарный
извещатель
- пожарный кран
- путь эвакуации
- электропитание
- вы находиться здесь



Информация
Лист № 337
Инженер Д.Ф. Алейникова

План эвакуации

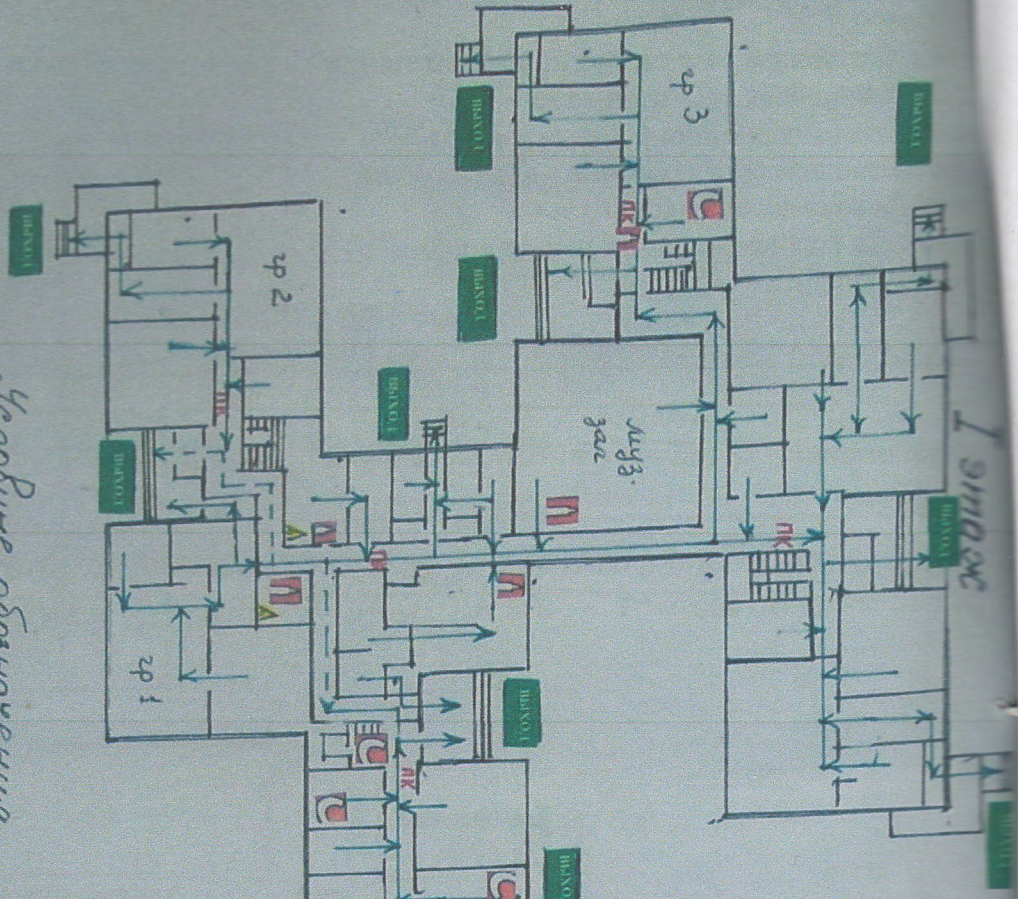

Условные обозначения

- огнетушитель

- телефон

- путь эвакуации

ПК - пожарный

⚠ - 3А. щит

Согласовано
Начальник Восточного регионального управления
Государственного пожарного надзора
Артемен В.И.



II этаж



СХЕМА ВОДОПРОВОДА И КАНАЛИЗАЦИИ

ОБЪЕКТА: МОУ СОШ № 21 и ДДУ № 334
 по адресу: ул. Елецкая, 9 и 9/1А

3 и 4 А

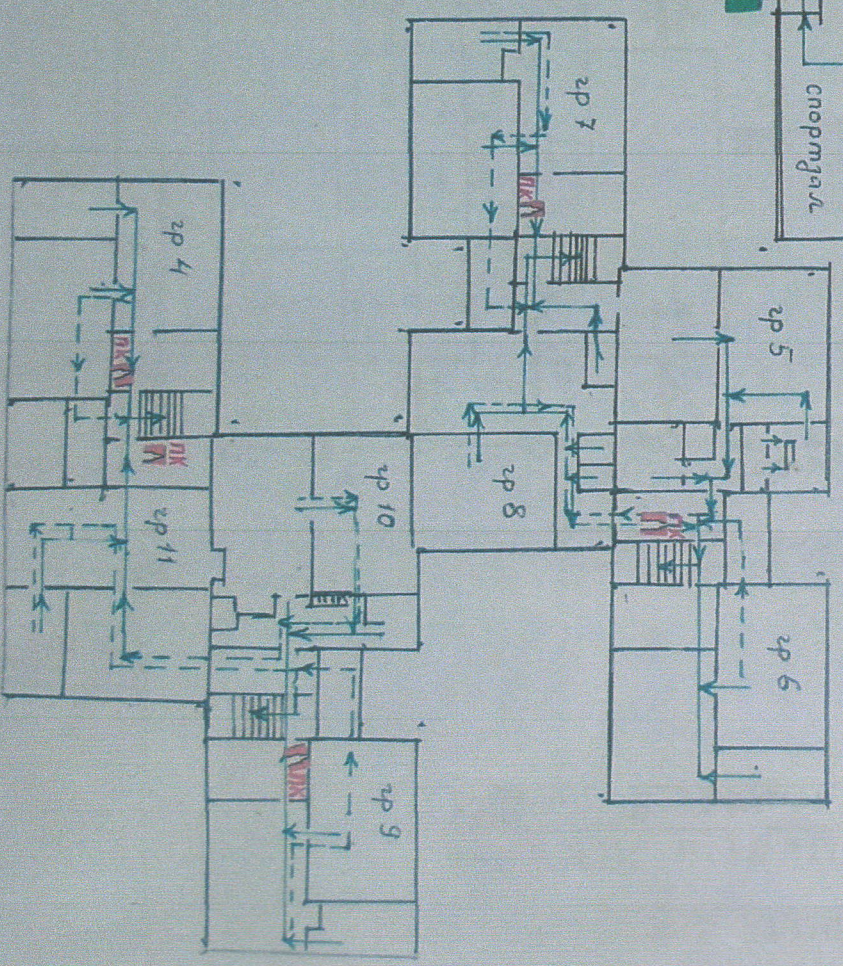
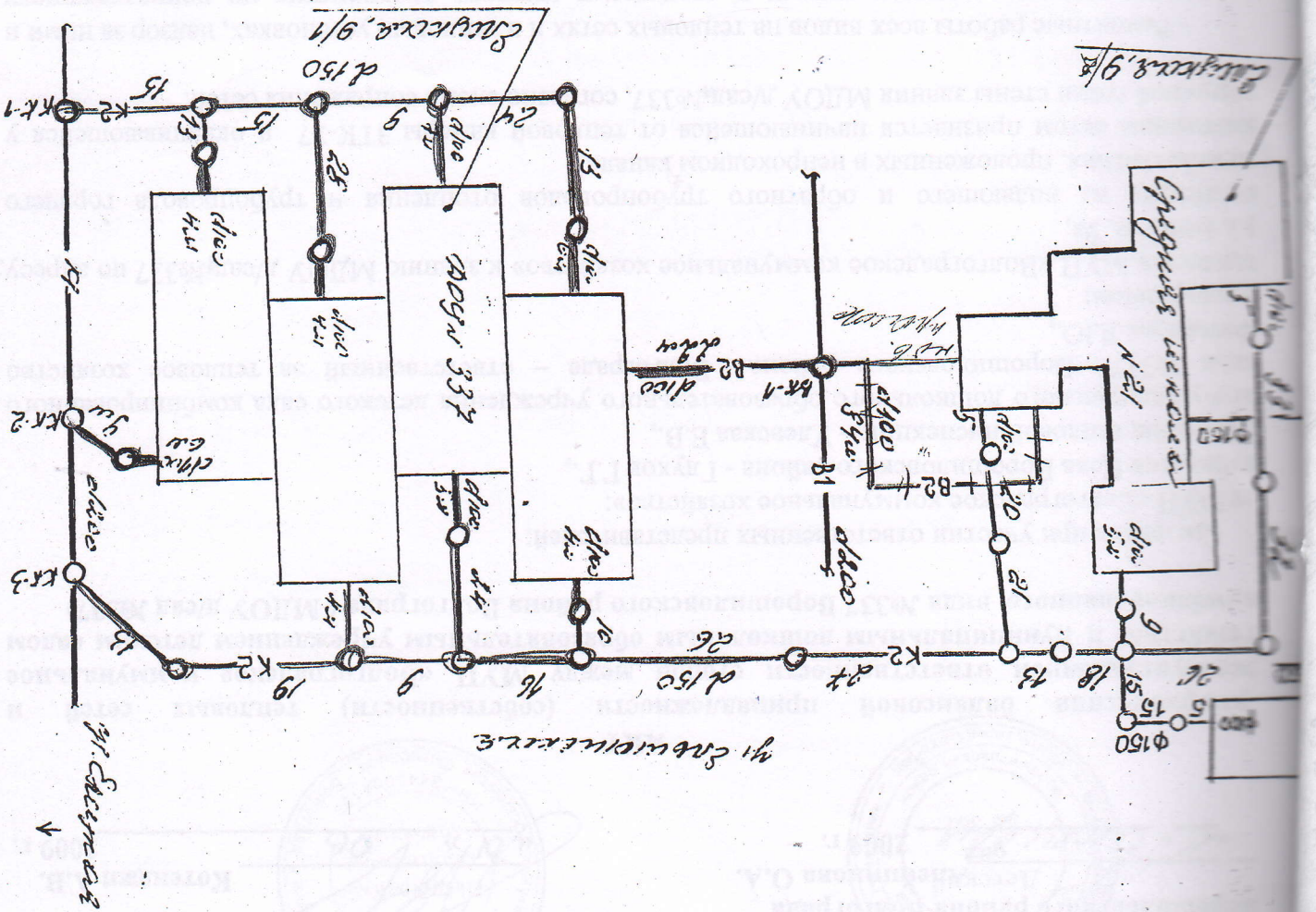

ул. Елецкая

Водопривод: $\phi 100$ шт - 106 м. Водоприводный колодец - 1 шт, арбуз КР $\phi 100$ шт - 2 шт, лямповый гидрант - 8 шт.
 Канализация: $\phi 100$ мм (впуск) - 60 м, $\phi 150$ мм - 472 м, колодец - 26 шт.

УСЛОВНЫЕ ОБОЗНАЧЕНИЯ

- В1 —
- В2 —
- В3 ---
- К1 —
- К2 —
- К3 ---

Канальная водоприводная сеть ЗАО «РЭС» Абонента
 Канальная канализационная сеть ЗАО «РЭС»
 Канализационная сеть Абонента
 Канализационная сеть сторонних организаций

УТВЕРЖДАЮ:

Заведующий Муниципальным дошкольным

образовательным учреждением детским

садом комбинированного вида №337

Ворошиловского района Волгограда

«Д» Детский сад №337

2009 г.

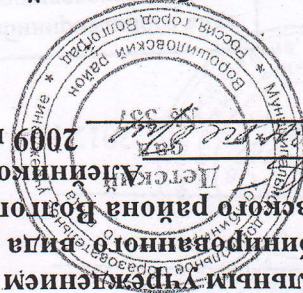

АКТ

разраниячения балансовой принадлежности (собственности) тепловых сетей и эксплуатации ответственной стороны между МУП «Волгоградское коммунальное хозяйство» и Муниципальным образовательным учреждением детским садом комбинированного вида №337 Ворошиловского района Волгограда (МДОВ д/сад №337)

Составлен при участии ответственных представителей:

от МУП «Волгоградское коммунальное хозяйство»:

начальник Цеха Ворошиловского района - Лухов Г.Г.,

начальник тепловой инспекции - Улевская Е.В.,

от Муниципального дошкольного образовательного учреждения детского сада комбинированного вида №337 Ворошиловского района Волгограда - ответственный за тепловое хозяйство Фатьянова Л.Ю.,

о следующем: теплосеть МУП «Волгоградское коммунальное хозяйство» к зданию МДОВ д/сад №337 по адресу: ул. Елецкая, 9а,

состоящая из подающего и обратного трубопроводов отопления и трубопровода горячего водоснабжения, проложенных в непроходном канале,

настоящим актом признается начинающейся от тепловой камеры ЗТК-27 и оканчивающейся у наружной грани стены здания МДОВ д/сад №337, согласно схеме сопряжения сетей.

Ремонтные работы всех видов на тепловых сетях и в тепловых установках, надзор за ними и их содержание производятся силами и средствами каждого предприятия по принадлежности тепловых сетей и определяются настоящим актом. Все работы по эксплуатации и ремонту производятся согласно «Правилам технической эксплуатации тепловых энергоустановок», «Правилам техники безопасности при эксплуатации тепловых энергоустановок и тепловых сетей» и др. нормативными документам.

Абонент обеспечивает надлежащую охрану тепловых сетей, устройств и тепловых установок, находящихся на его территории, а также обязан обеспечивать свободный доступ ремонтным бригадам к сетям, находящимся на его территории.

Другие уточнения по установлению границ между сетями МУП «Волгоградское коммунальное хозяйство» и МДОВ д/сад №337 Ворошиловского района Волгограда:

1. За техническое состояние тепловых камер ЗТК-27, задвижек в ней, трубопроводов отопления и горячего водоснабжения от тепловой камеры ЗТК-27 до наружной грани стены здания МДОВ д/сад №337 несет ответственность персонал Цеха Ворошиловского района МУП «Волгоградское коммунальное хозяйство».

2. За техническое состояние узлов герметизации вводов и внутренних систем теплоснабжения здания МДОВ д/сад №337 по адресу: ул. Елецкая, 9а несет ответственность персонал МДОВ д/сада №337 Ворошиловского района Волгограда.

КОПИЯ

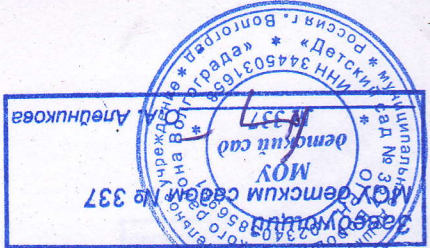

Директор МУП «Волгоградское коммунальное хозяйство»

Котенджи А.В.

2009 г.

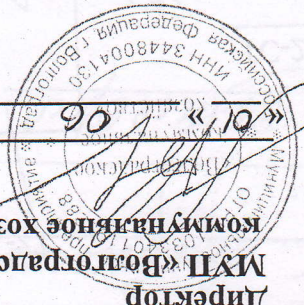

УТВЕРЖДАЮ:

СХЕМА СОПРЯЖЕНИЯ СЕТЕЙ

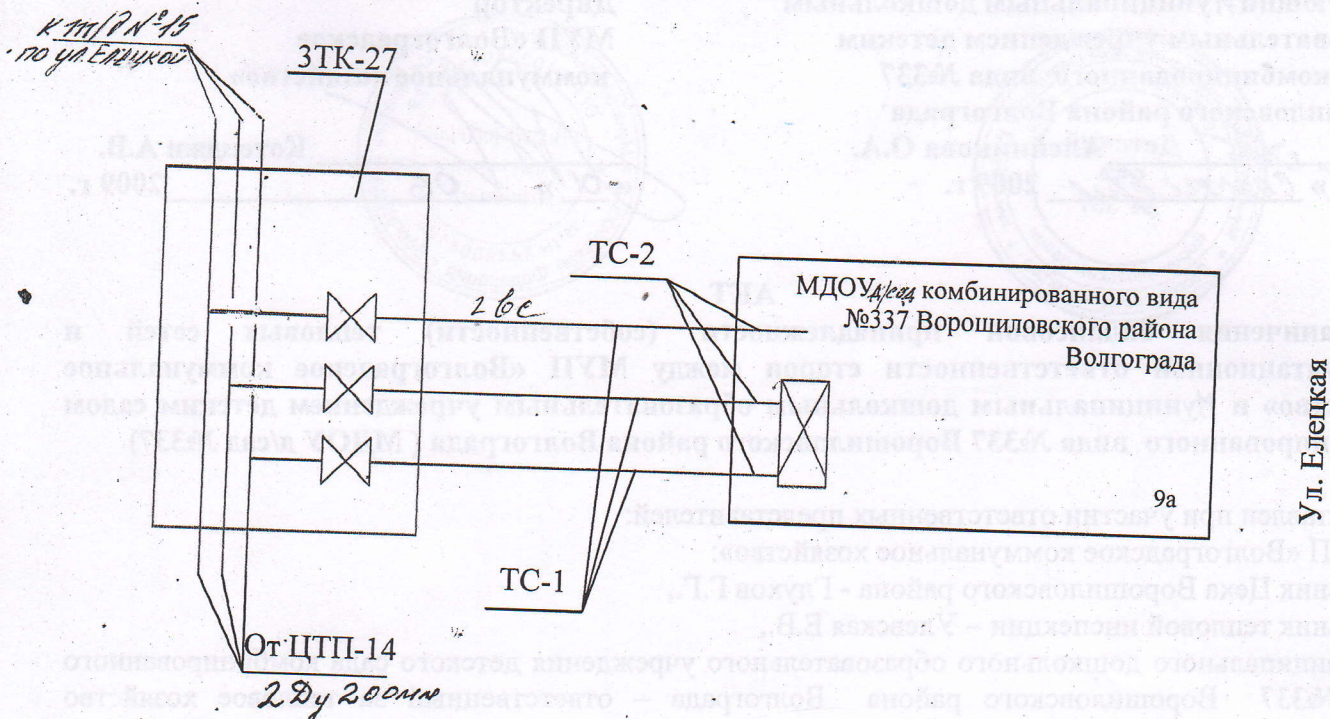

УСЛОВНЫЕ ОБОЗНАЧЕНИЯ

- Тепловая сеть МУП «Волгоградское коммунальное хозяйство» — ТС-1 —
- Тепловая сеть МДОУ д/сад^а комбинированного вида №337 Ворошиловского района Волгограда — ТС-2 —

ПОДПИСИ ПРЕДСТАВИТЕЛЕЙ

Представители МУП «Волгоградское коммунальное хозяйство»

(начальник Цеха Ворошиловского района) [Signature] Г.Г. Глухов

начальник тепловой инспекции [Signature] Е.В. Улевская

Представитель МДОУ д/сад^а комбинированного вида №337 Ворошиловского района Волгограда [Signature] Л.Ю. Фатьянова

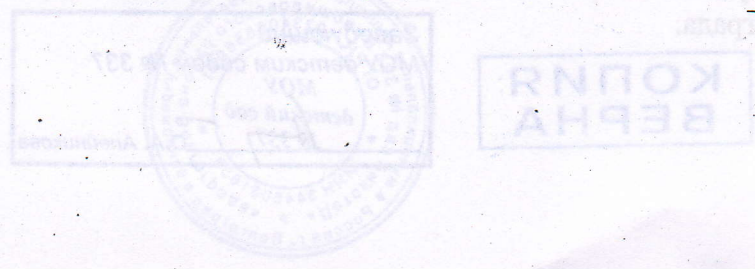

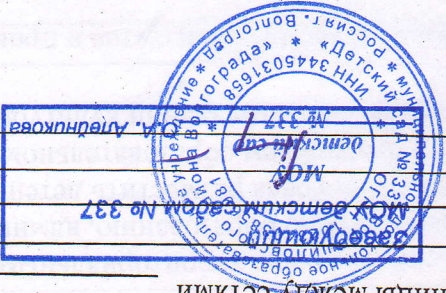

КОПИЯ ВЕРНА

Операции в электроустановках, ремонты всех видов, надзор и содержание производятся силами и средствами каждого предприятия по принадлежности электросетей и электрооборудования, установленных настоящим актом.

В станювка 0,4кВ, предприятия МОУ Детский сад № 337 ул. Елецкая, 9а
Состоящая из шита ВРУ-0,4 кВ; внутренней электропроводки и шитов учета ЦЭ6803 В,
Граница ответственности за состояние и обслуживание электроустановок устанавливается: от
контактов в месте присоединения наконечников питающих кабелей от ТП № 1514 гр. 4 и гр. 20
в шите ВРУ 0,4 кВ МОУ Детский сад № 337

В следующем: _____ (должность, Ф.И.О.)

В лице инженера-электрика ООО "Донат" Бочкина А.Н. _____ (должность, Ф.И.О.)

И ответственного за электрохозяйство от МОУ Детский сад №337 _____ (предприятие)

В лице начальника ВРЭС Гудева Л.Ю. _____ (Ф.И.О.)
Составлен при участии ответственного за электрохозяйство от МУП «ВМЭС» _____

« _____ » 2012 г. г. Волгоград

и МОУ Детский сад № 337 МУП «ВМЭС»

Разграничения балансовой принадлежности эл. сетей и эксплуатационной ответственности сторон между

АКТ

МОУ Детский сад № 337
Заведующий
Утверждаю:
«5» сентября 2012 г.



Киев С.В.
Утверждаю:
Л. инженер МУП «ВМЭС»
«5» сентября 2012 г.



Схема сопряжения сетей.

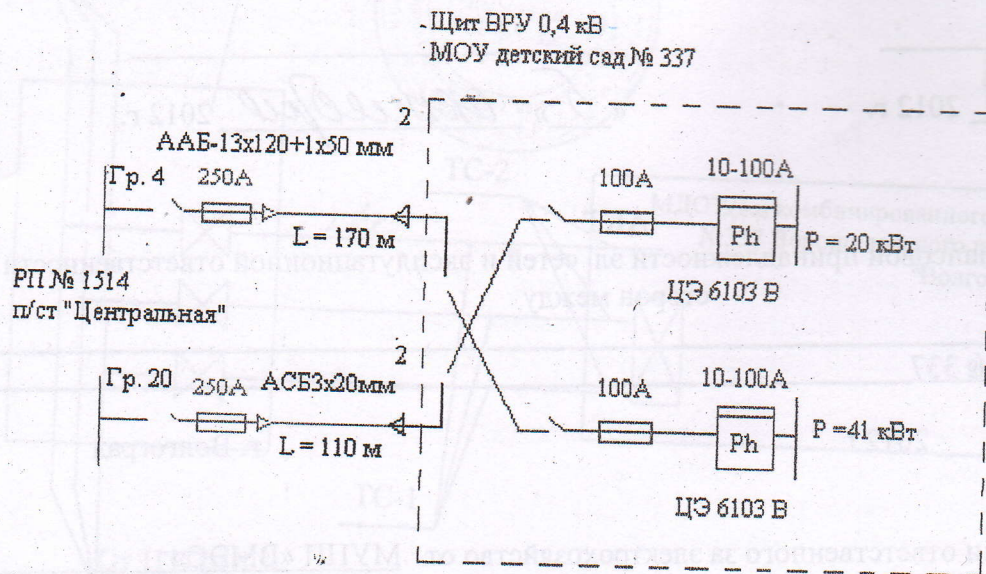

Категория-3

Сети МУПП «ВМЭС»
Сети МОУ детский сад № 337

показаны синим цветом
показаны красным цветом

Подписи:

инженер-электрик ООО "Донатор"

начальник ВРЭС

заместитель начальника ВРЭС

А.Н. Бочкин

П.Ю. Гудеев

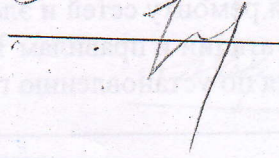
С.Н. Зотов

**АЛГОРИТМЫ ДЕЙСТВИЙ РУКОВОДИТЕЛЯ
МУНИЦИПАЛЬНОГО ДОШКОЛЬНОГО ОБРАЗОВАТЕЛЬНОГО УЧРЕЖДЕНИЯ
«Детский сад № 337 Ворошиловского района Волгограда»**

**ПРИ ВОЗНИКНОВЕНИИ ПОЖАРА В МУНИЦИПАЛЬНОМ ОБРАЗОВАТЕЛЬНОМ
УЧРЕЖДЕНИИ**

№ п/п	Действия руководителя МОУ	Проводимые мероприятия
1.	Сообщение о пожаре	<ul style="list-style-type: none"> • При обнаружении пожара или его признаков сообщить по телефону в пожарную часть (используя систему «прямой связи»), задействовать автоматическую пожарную сигнализацию и систему оповещения людей о пожаре, поставить в известность начальника территориального управления
2.	Эвакуация детей из загоревшегося здания	<ul style="list-style-type: none"> • Организация администрации образовательной организации немедленной эвакуации детей, персонала при обнаружении пожара или сигнала оповещения через запасные выходы, согласно плана по организации эвакуации при возникновении чрезвычайной ситуации. Удалить из опасной зоны всех работников и других лиц, не занятых эвакуацией людей и ликвидацией пожара. • Выделить для встречи пожарных подразделений лиц, хорошо знающих расположение подъездных путей и водостоков. • Организовать отключение сетей электро- и газоснабжения, остановку систем вентиляции и кондиционирования воздуха и осуществление других мероприятий, способствующих предотвращению распространения пожара. • При необходимости вызвать к месту пожара скорую помощь и другие службы МЧС.
3.	Сверка списочного состава с фактическим наличием эвакуированных из здания детей и персонала МОУ	<ul style="list-style-type: none"> • Все эвакуированные из здания дети проверяются по имеющимся в группах поименным спискам. Предлогические работники и обслуживающий персонал образовательного учреждения проверяются по поименным спискам заведующим.
4.	Пункты размещения эвакуированных детей	<ul style="list-style-type: none"> • По согласованию с территориальным управлением района Волгограда разместить детей и персонал МОУ в ближайшем образовательном учреждении или муниципальном здании культуры района.
5.	Путь возвращения	<ul style="list-style-type: none"> • Путь возвращения организован и проводится

Заведующий МОУ детского сада № 337 О.А.Алейникова



<p>немедленно с момента его обнаружения работниками добровольной пожарной дружины, используя первичные средства пожаротушения.</p> <ul style="list-style-type: none"> • Обеспечить безопасность людей, принимавших участие в эвакуации и тушении пожара, от воздействия токсичных продуктов горения и повышенной температуры. • Организовать эвакуацию материальных ценностей из опасной зоны, обеспечить их охрану. 	<p>очага пожара силами добровольной пожарной дружины МОУ до прибытия пожарной части</p>
----------------------------------------------------------------------------------------------------------------------------------------------------------------------------------------------------------------------------------------------------------------------------------------------------------------------------------------------------------------------------------------------------------------------------------------------	-----------------------------------------------------------------------------------------

АЛГОРИТМ

действия работников организации при совершении в отношении них противоправных

действий.

Далее представим, что в помещении вашей организации врываюся грабители.

Каковы Ваши действия? В Вашем распоряжении есть такие технические средства, как

"тревожные" кнопки, пелами вызова, шлюс радиобреки. То есть, не надо, слюмя голову,

бежать к стационарной кнопке. Достаточно нажать радиобрелок, и наряд полиции

вневедомственной охраны придет к вам на помощь. Но на это не всегда нужно уповать,

потому что разбойное нападение - действие стремительное.

Есть еще один "секрет". Для таких случаев у вас должны быть приготовлены так

называемые "куклы". Если вы видите, что преступники настроены решительно, то

подвергать свою жизнь опасности не надо, пусть грабитель забирает деньги, которые на

самом деле являются, умело замаскированными под ассигнации пачки резаной бумаги. Это

уже второй рубеж защиты.

Ну и третий: наряд полиции по вашей тревоге выезжает немедленно. Счет идет на

секунды. Самое главное для всех сотрудников находящихся на своих рабочих местах в

момент совершения преступления - действовать адекватно нападению.

И еще. Важнейшая ваша задача - в случае нападения, каким бы коротким оно не

было, надо постараться удержат в памяти как можно больше информации. Номера машин,

имена, голоса, акцент, особые приметы, особенности речи, одежду, походку.

Во время нахождения преступника на объекте:

1. Не паниковать;

2. Постараться привлечь внимание посторонних;

3. По возможности принять нестандартное решение (например: незаметно

выключить свет, начать громко молиться, упасть в обморок)

4. По возможности затормозить время выполнения требований нарушителей до

прибытия наряда полиции (например: в свете рассыпать на пол подготовленные для выдачи

преступнику купюры, изобразить шок или потерю сознания, предложить преступнику

самому взять деньги из карсы, чтобы он слвниул специально установленную

«химловушку»).

5. В случае скоропостижности события и ухода нарушителей с объекта до прибытия

наряда полиции постараться запомнить приметы нарушителей и направление, в котором

скрылись нарушители, при возможности сообщить об этом в дежурную часть по телефону

94-88-91, 94-51-52.

6. По прибытию наряда полиции, быстро и четко сообщить полицейским приметы

преступника и его сообщников и предуплаемое направление, в котором он скрылся.

7. Не разглашать порядок пользования и места установки средств сигнализации.

Запомните приметы (рост, одежда, национальность и т.д.), в какую сторону пошли,

на какой машине поехали, гос. номер и т.д. Для подачи сигнала «Тревога» на ППО

необходимо нажать кнопку радиобрека на время не менее 1 сек. (при этом на

радиоприемном устройстве загорится индикатор красного цвета). Подача сигнала

«Тревога» декодируется продулироваться повторным нажатием кнопки радиобрека.

Стационарную кнопку тревожной сигнализации нажать до характерного щелчка

(кнопка должна зафиксироваться в утопленном состоянии).

Инструкция провер: лейтенант полиции Юрв А.Н.

ЖУРНАЛ ПРОВЕРКИ ТС В НАШЕИИ

Представитель: собственника:



КОПИЯ ВЕРНА



Минский районный отдел милиции № 337
А. Алдункова

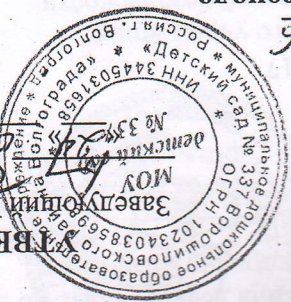
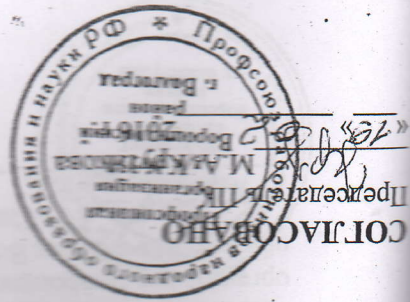

Инструкция № 16

О порядке действий персонала

Муниципального дошкольного образовательного учреждения

«Детский сад № 337 Ворошиловского района Волгограда»

по обеспечению безопасности и быстрой эвакуации детей и работников в случае возникновения пожара

1. Общие положения

1.1. Инструкция разработана в соответствии с Правилами пожарной безопасности в РФ ППБ-01-03.

1.2. Инструкция является дополнением к схематическим планам эвакуации людей при

пожаре.

1.3. Инструкция предназначена для организации безопасной и быстрой эвакуации людей из здания в случае пожара.

1.4. Практические тренировки по эвакуации людей в случае пожара по данной инструкции проводятся один раз в полугодие.

II. Порядок эвакуации при пожаре

2.1. При возникновении пожара заведующий или работник ответственный за пожарную безопасность должен немедленно сообщить о пожаре в ближайшую

пожарную часть (ПЧ-20) по телефону 95-92-19 или 01.

2.2. Выключить приточно-вытяжную вентиляцию на пищевом блоке.

2.3. Немедленно ответственные работники оповещают людей о пожаре установленным сигналом.

2.4. Открывают все эвакуационные выходы из здания.

2.1. Быстро, но без паники и суеты эвакуируют детей и персонал из здания согласно схеме эвакуации, не допуская встречных и пересекавшихся потоков людей.

2.2. Покидая помещение, персонал отключает все электроприборы, выключает свет,

плотно закрывает за собой все двери, окна и форточки во избежание распространения огня и дыма в смежные помещения.

2.3. Проверяют отсутствие детей и персонала во всех помещениях здания. Сверяют по спискам наличие детей и персонала в месте их сбора на территории детского сада.

2.4. Оставшиеся сотрудники помогают выносить из здания документы и ценные

оборудование.

2.5. Заведующий или ответственный работник делают повторное сообщение в

пожарную часть, убеждаясь, что первое сообщение было принято.

Ответственный за пожарную безопасность:

Заместитель заведующего по АХР О.В. Костырева

КОПИЯ ВЕРНА

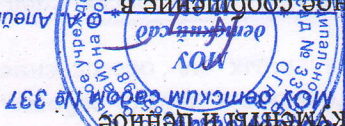

Алейникова

СОГЛАСОВАНО
 Председатель территориальной (районной) организации профсоюзов работников
 Организация профсоюзов работников Ворошиловского района
 В.В. Спикина
 20 16 г.

Начальник Ворошиловского территориального управления пожарной охраны по образованию
 администрации Ворошиловского района
 И.В. Спикина
 16 г.

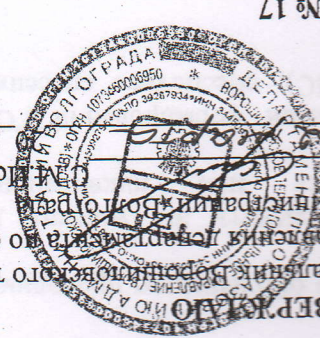
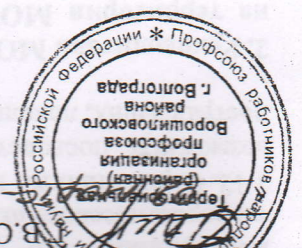

ИНСТРУКЦИЯ № 17

руководителя образовательного учреждения по организации антитеррористической безопасности

1. Руководитель образовательного учреждения (лицо его заменяющее) после получения сообщения об угрозе совершения террористического акта, о попытке вооруженного проникновения и проникновении вооруженных лиц, возникновении ЧС обязан:

1.1. Оценить реальность угрозы для обучающихся (воспитанников), персонала и МОУ в целом.
 1.2. Уточнить у дежурного администратора, охранника сложившуюся на момент получения сообщения обстановку и возможное положение подозрительных лиц (предметов) в МОУ или близости.

1.3. Отдать распоряжение о проведении полученного сообщения до:

- Управление МВД по г. Волгограду (дежурная часть) 02, ОП № 5 УМВД России по г. Волгограду 95-52-02,
- Волгоградскому ТУ ДОАВ 93-12-92, 93-02-65.
- службы скорой медицинской помощи 03, 94-36-99,
- МКУ «Служба спасения Волгограда» 089.

1.4. Поставить задачу руководителям структурных подразделений (заместителям руководителей) на ограничение доступа посторонних лиц на территорию МОУ, обязать их немедленно покидать при обнаружении подозрительных лиц (предметов) ему лично или через посыльного.

1.5. Организовать немедленную эвакуацию обучающихся (воспитанников) и персонала с участка (места) МОУ, при невозможности определения конкретного участка (места) проведения террористического акта (ЧС) – со всей территории МОУ.

1.6. Осуществлять контроль ведения сообщения об угрозе совершения террористического акта до отложения МВД, УФСБ, противопожарно-спасательной службы, службы скорой медицинской помощи, МКУ «Служба спасения Волгограда», Ворошиловского ТУ ДОАВ, комитета гражданской защиты населения по г. Волгограду 95-95-81, УФСБ России по Волгоградской области 33-24-10, 95-92-19,

- УФСБ России по Волгоградской области 33-24-10, 95-92-19,

- УФСБ России по Волгоградской области 33-24-10,

- комитета гражданской защиты населения по г. Волгограду 95-95-81,

- Ворошиловского ТУ ДОАВ 93-12-92, 93-02-65.

- службы скорой медицинской помощи 03, 94-36-99,

- МКУ «Служба спасения Волгограда» 089.

1.7. Отдать распоряжение на пропуск спецподразделений, машин скорой медицинской помощи и сопровождение их по территории МОУ к месту вероятного поражения (очагу ЧС).

1.8. Отдать распоряжение о подготовке помещения или места для работы штаба контрольно-спасательной операции (штаба по ликвидации ЧС), оповестить и собрать специалистов, способных быть проводниками или консулянтами для прибывающих сил правоохранительных органов, подготовить документацию, необходимую при проведении контрольно-спасательной операции, операции по ликвидации ЧС (паспорт безопасности места массового пребывания людей, поэтажные планы зданий и т.д.).

1.9. До прибытия сил, планируемых для участия в аварийно-спасательных и других работах, приступить к проведению первоочередных мероприятий, направленных на обеспечение безопасности работников и обучающихся МОУ.

1.10. С прибытием оперативной группы территориальной администрации (или других спец. подразделений) доложить обстановку, передать управление ситуацией и далее

КОПИЯ ВЕРНА

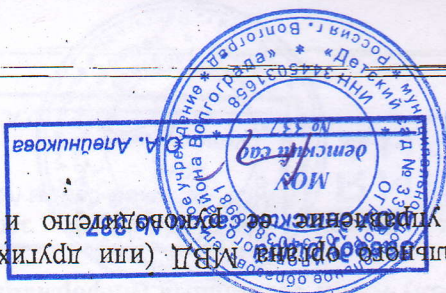

действовать по его указаниям, принимая все меры по обеспечению проводимых оперативной группой мероприятий.

1.11. Организовать встречу спецподразделения, обеспечить им условия для проведения мероприятий по предотвращению, локализации или ликвидации последствий

террористического акта (ЧС). 1.12. Осуществлять контроль за сбором и подготовкой формирования ГО к ликвидации возможных последствий террористического акта (ЧС), обеспечить спасение и эвакуацию пострадавших, локализацию последствий ЧС.

2. Руководитель МОУ (лицо его заменяющее) с получением информации об обнаружении на территории МОУ или в непосредственной близости от нее предмета, похорого на взрывное устройство, обязан:

2.1. Оценить обстановку и получить информацию.

2.2. Отдать распоряжение о доведении полученного сообщения до: - Управление МВД по г. Волгограду (дежурная часть) 02, ОП № 5 УМВД России по г. Волгограду 95-52-02, -противопожарно-спасательной службы 01, ПСЧ 20 1 отряда ФПС по Волгоградской области 95-92-19, -УФСБ России по Волгоградской области 33-24-10, -комитета гражданской защиты населения по г. Волгограду 95-95-81, -Ворошиловского ТУ ДОВБ 93-12-92, 93-02-65, -службы скорой медицинской помощи 03, 94-36-99, -МКУ «Служба спасения Волгограда» 089.

2.3. Сообщить наименование МОУ и его адрес, что, где, когда обнаружено, от кого поступила информация, другие детали.

2.4. До прибытия оперативной группы дать указания обученным и сотрудникам находиться на безопасном расстоянии от обнаруженного предмета, не приближаться к нему, не трогать, не вскрывать и не перемещать находку. Зафиксировать время его обнаружения.

2.5. При необходимости обратиться на экстренное совещание сотрудников администрации МОУ.

2.6. Организовать на безопасном расстоянии (не менее 300 м) личным составом охраны (лицо силами сотрудников) опешение места нахождения подозрительного предмета, отразить и переписать доступ обученных, сотрудников и других лиц к месту его обнаружения.

2.7. Отдать распоряжение о запрещении пользования радио- и мобильной связью вблизи обнаруженного предмета.

2.8. Отдать распоряжение сотрудникам о подготовке к эвакуации, выключении электроприборов и электрооборудования, о распространении сведений о сложившейся ситуации, о соблюдении организованности, о недопущении паники и самостоятельных действий обучающихся и персонала.

2.9. Проверить выполнение отданных распоряжений.

2.10. Обеспечить возможность беспрепятственного подъезда к месту обнаружения предмета, похорого на взрывное устройство, автомашин правоохранительных органов, скорой медицинской помощи, пожарной охраны, МЧС и аварийных служб.

2.11. Обеспечить присутствие лиц, обнаруживших находку, до прибытия оперативно-следственной группы и фиксирование их установочных данных.

2.12. С прибытием оперативной группы доложить обстановку и передать управление ее руководителю, далее действовать по его указаниям, принимая все меры по обеспечению проводимых оперативной группой мероприятий; предоставлять руководителю группы составленный план МОУ и указать место нахождения подозрительного предмета.

3. Руководитель МОУ (лицо его заменяющее) при получении сообщения (информации) об угрозе минирования объекта лично обязан:

3.1. При наличии автоматического определителя номера определителя номера определившийся номер телефона в тетрадь.

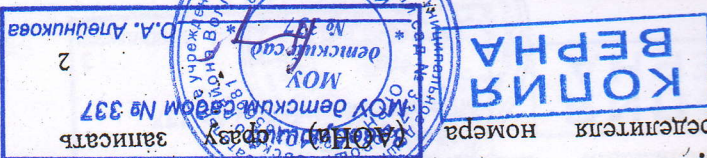

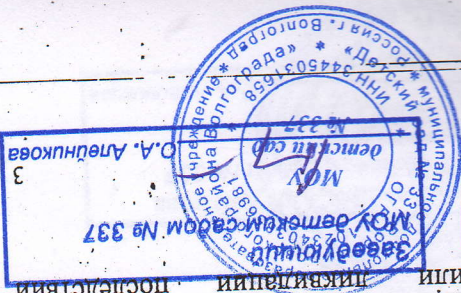

КОПИЯ
ВЕРНА

3.2. При наличии звукозаписывающей аппаратуры извлечь кассету с записью разговора и принять меры к ее сохранности. Установить на ее место другую кассету.
3.3. При отсутствии АОНА и звукозаписывающей аппаратуры:
а) дословно записать разговор и зафиксировать его на бумаге;
б) по ходу разговора отметить пол звонившего и особенности его (ее) речи:
- манера речи (развязная, с издевкой и т.д.);
- состояние (спокойное, возбужденное).
в) в ходе разговора обязательно отметить:
- звуковой фон (шум автомашин или железнодорожного транспорта, музыка, звук теле- радиопаратуры, голоса и др.);
- тип звонка (городской или междугородный);
- зафиксировать точное время начала разговора и его продолжительность.

- 3.4. По возможности в ходе разговора получить ответы на следующие вопросы:
а) куда, кому, и по какому телефону звонит этот человек?
б) какие требования он (она) выдвигает?
в) выступает ли в роли посредника или представляет группу лиц?
г) на каких условиях он (она) или они согласны отказать от задуманного?
д) как и когда с ним (ней) можно связаться?
е) кому сообщить об этом звонке?
3.5. Добиться от звонившего максимально возможного промежутка времени для принятия решений или совершения каких-либо действий.
3.6. Если возможно, еще в процессе разговора сообщить в правоохранительные органы, а если такой возможности нет - по окончании разговора.
3.7. Если есть опасения, что телефон прослушивается преступниками, перезвонить с другого номера телефона.
3.8. Пронинформировать об опасности ЧС:
- Управление МВД по г. Волгограду (лежурная часть) 02, ОП № 5 УМВД России по г. Волгограду 95-52-02,
- противопожарно-спасательной службе 01, ПСЧ 20 1 отряда ФПС по Волгоградской области 95-92-19,
- УФСБ России по Волгоградской области 33-24-10,
- комитета гражданской защиты населения по г. Волгограду 95-95-81,
- Ворошиловского ТУ ДОВБ 93-12-92, 93-02-65,
- службы скорой медицинской помощи 03, 94-36-99,
- МКУ «Служба спасения Волгограда» 089.

3.9. Организовать эвакуацию учащиеся (воспитанников) и персонала с угрожаемого участка (места) территории МОУ, а при невозможности определения конкретного участка (места) — со всей территории МОУ.
3.10. С прибытием оперативной группы доложить обстановку, передать управление ее руководителю и далее действовать по его указаниям, принимая все меры по обеспечению проведения оперативной группой мероприятий.
3.11. Отдать распоряжения о подготовке помещения или места для работы штаба по ликвидации ЧС, оповестить и собрать сотрудников, способных быть проводниками или консульгентами для прибывающих сил правоохранительных органов, подготовить необходимые планы здания и т.д.).
3.13. Организовать встречу спецподразделений и обеспечить условия для проведения мероприятий по предотвращению, локализации или ликвидации последствий террористического акта (ЧС).

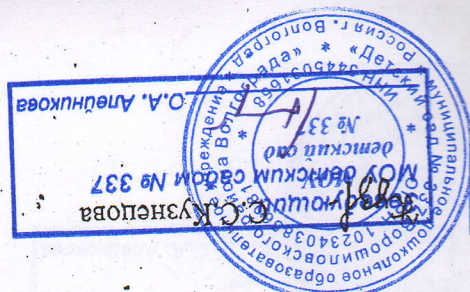

КОПИЯ ВЕРНА

Волгоградский ТУ ДОАВ
Ведущий специалист

5.4. При наличии указанных документов обеспечить работу прибывших представителей начальники.

5.3. Выяснить и записать номера служебных телефонов сотрудников и их непосредственного номера удостоверений.

5.2. Записать фамилии, имена, отчества сотрудников, место их службы, звания, должности.

5.1. Проверить у прибывших служебные удостоверения и предоставление на право проверки проверяющих ведомств (ФСБ, МВД, МЧС, и др.) обязан:

5. Руководитель МОУ (лицо его заменяющее) при посещении объекта представителями

мероприятий.

4.10. Организовать встречу спецподразделений и обеспечить им условия для проведения меры по обеспечению проводимых оперативных группой мероприятий.

4.9. С прибытием оперативной группы территориального органа ОВД доложить обстановку, (паспорт безопасности места массового пребывания людей, поэтажные планы здания и т.д.).

4.8. Отдать распоряжения о подготовке помещений или места для работы штаба контрольно-оперативной группы, оповестить и собрать сотрудников, способных быть проводниками или консултантами для прибывающих сил правоохранительных органов, подготовить документацию, необходимую при проведении операции по ликвидации ЧС.

4.7. Принять меры к беспрепятственному проходу (проезду) к МОУ сотрудников правоохранительных органов, автомашин скорой медицинской помощи.

4.6. Инициативно не вступать в переговоры с террористами.

жизнью окружающих и своей собственной.

4.5. При необходимости выполнять требования преступников, если это не связано с причинением ущерба жизни и здоровью людей. Не противоречить преступникам, не рисковать и человеческим жертвам.

4.4. Не допускать действий, которые могут спровоцировать нападающих к применению оружия.

4.3. Принять меры к пресечению возможных паники, в случае необходимости подготовить эвакуацию обучающихся, сотрудников, посетителей.

4.2. Сообщить наименование МОУ и его адрес, от кого поступила информация, требования лиц, захвативших заложников и место их нахождения.

- УФСБ России по Волгоградской области 33-24-10,
- комитета гражданской защиты населения по г. Волгограду 95-95-81,
- Волгошловского ТУ ДОАВ 93-12-92, 93-02-65,
- службы скорой медицинской помощи 03, 94-36-99,
- МКУ «Служба спасения Волгограда» 089.

4.1. Сообщить о чрезвычайном происшествии лично или через назначенных лиц в:
- Управление МВД по г. Волгограду (дежурная часть) 02, ОП № 5 УМВД России по г. Волгограду 95-52-02,
- противопожарно-спасательной службы 01, ПСЧ 20 1 отряда ФПС по Волгоградской области 95-92-19,

4. Руководитель МОУ (лицо его заменяющее) с получением информации о захвате заложников на территории МОУ обязан:

3.14 Отдать распоряжение ответственному сотруднику МОУ о необходимости зафиксировать поступление информации (в том числе анонимного характера) об угрозе совершения террористического акта в журнале фиксации поступления правообладателю места массового пребывания людей, информации (в том числе анонимного характера) об угрозе совершения или о совершении террористического акта.

П Р И К А З № 99

08.09.2015 г.

О противопожарных мероприятиях
и назначении ответственных
за пожарную безопасность

В целях обеспечения пожаробезопасных условий эксплуатации зданий и
сооружений, занимаемых МОУ д/с № 337 в соответствии с Правилами пожарной
безопасности в Российской Федерации

П Р И К А З Ы В А Ю :

1. Ответственность за противопожарное состояние служебных помещений, закрепленных

за МОУ д/с № 337 несут:

• Кабинет старшего воспитателя - старший воспитатель

(Медведева Е.А.);

• Кабинет старшей медсестры - старшая медсестра (Фельдшерова Г.А.);

Кабинет ГАИ - делопроизводитель (Куритова Е.В.);

Кабинет учителя-логопеда - учитель-логопед (Катасонова Н.Н., Капинос О.В.);

Кабинет педолога-психолога - педолог-психолог (Устолова А.С.);

Кабинет заместителя заведующего по АХР - зам.зав. по АХР (Костырева О.В.);

Музыкальный кабинет - музыкальные руководители (Чернигина Н.А., Казурова И.В.);

Групповые помещения - воспитатели (Паршина М.В., Курзанцева Ю.Н., Самохина

А.А., Куркина А.А., Е.А., Шбаршина Н.Б., Копылова Н.Н., Горева Ю.В.,

Долгова С.С., Поротикова С.А., Жевак Т.Т., Устолова В.И., Чернышева Н.В.,

Воронкина Н.А., Илсова Г.И., Неткач О.А., Пердисккая К.А., Вознесенская

И.Ф., Мурадян Р.А., Мирзоян С.З., Егорова Ю.В., Орлова Т.В., Волжская Е.М.,

Вершинина С.В., Селова Н.А.);

Пищеблок - шеф-повар, подсобный рабочий (Солдатова И.В., Числова Е.Е.);

Прачечная - машинист по стирке белья (Руденко Н.И.);

Музыкальный зал - музыкальные руководители (Казурова И.В., Чернигина Н.А.);

Физкультурный зал - инструктор по ФЗО (Крутикова М.А.);

Плавательный бассейн - инструктор по плаванию (Турчина Ю.И.);

Склады - завхозом (Елифанова В.И.).

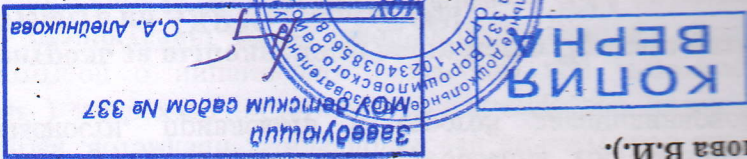

163/95

2. Ответственному за пожарную безопасность заместителю заведующего по АХР Костыревой О.В.:

- регулярно проверять состояние складских, подвальных и подсобных помещений, не допускать складирования в них мебели, легковоспламеняющихся и горючих веществ;
- проводить один раз в месяц осмотр средств пожаротушения;
- содержать постоянно свободными запасные выходы из здания;
- не допускать сжигания мусора на территории;
- следить за наличием исправных средств пожаротушения в кабинетах и специально оборудованных местах в здании;
- осуществлять своевременно перезарядку огнетушителей;
- проводить инструктаж с работниками по вопросам пожарной безопасности два раза в год и в период проведения новогодних мероприятий;
- иметь 4 фонаря на случай отключения электроэнергии.

3. Назначить из числа сотрудников, пожарные расчеты для эвакуации людей, принятия первичных мер при возникновении пожара, выноса имущества и служебных документов в случаях, когда это ещё возможно и не связано с риском для жизни (очаговый пожар, пожар в других помещениях), до прибытия пожарных машин.

4. В случае отсутствия заведующего и ответственного за противопожарную безопасность в момент возникновения пожара возложить ответственность за организацию эвакуации воспитанников и работников на ответственного по ГО и ЧС или дежурного администратора.

Действия дежурного администратора:

- незамедлительно сообщить о пожаре по телефону "01";
- организовать эвакуацию детей и сотрудников в соответствии с Планом эвакуации;
- принять меры к эвакуации документов и материальных ценностей;
- до приезда пожарной команды организовать тушение пожара имеющимися средствами;
- организовать встречу пожарной команды и сопровождение ее к месту пожара.

5. Ответственность за противопожарную безопасность во время проведения массовых мероприятий, утренников, развлечений, занятий возложить на организаторов данных мероприятий. Вменить в обязанности ответственным лицам проверку путей эвакуации воспитанников до начала проведения мероприятий.

6. Возложить ответственность за оказание в случае необходимости медицинской помощи на старшую медицинскую сестру **Фельдшерову Г.А.**

Старшей медицинской сестре **Фельдшеровой Г.А.** постоянно следить за наличием необходимых лекарственных средств для оказания помощи в экстренных случаях.

7. Проводить тренировочные занятия по эвакуации воспитанников два раза в год в соответствии с Планом проведения тренировки действий персонала в случае возникновения пожара.

8. Воспитателям проводить профилактическую работу с воспитанниками согласно перспективному плану знакомства детей с правилами пожарной безопасности.

9. Всем работникам неукоснительно соблюдать противопожарный режим в МОУ д/с в течение рабочего дня.

10. Недопускать курение в служебных, производственных и вспомогательных помещениях, коридорах и на лестничных клетках.

11. Сотрудников, нарушающих требования Инструкции и правил пожарной безопасности, привлекать к строгой дисциплинарной ответственности.

12. Контроль за выполнением настоящего Приказа возложить на заместителя заведующего по АХР Костыреву О.В.

Заведующий МОУ д/с

О.А.Алейникова

ПРИКАЗ № 94

01.09.2015г

Об обеспечении безопасности
и антитеррористической защищенности
в МОУ детском саду № 337

В соответствии с федеральным законом « О противодействии терроризму » от 06.03.2006 г. № 35-ФЗ, федеральным законом « О противодействии экстремисткой деятельности » от 25.07.2002 г. № 114-ФЗ и в целях обеспечения требуемого уровня комплексной безопасности образовательного учреждения, организация работы и усиления мер по предотвращению террористических актов и экстремисткой деятельности в отношении воспитанников

ПРИКАЗЫВАЮ:

1. Назначить заместителя заведующего по АХР Косыреву О.В.-ответственным за антитеррористическую работу в МОУ д/с № 337.

2. Назначить вахтера - Руденко А.С., сторожей Толыжбинну Л.М., Торину М.В., Фельдшера К.В. ответственными за ежедневный осмотр территории, подсобных, подвальных помещений на предмет обнаружения подозрительных предметов, оставленных без присмотра и не имеющих отношения к деятельности учреждения.

3. Косыревой О.В. заместителю заведующего по АХР - подготовить списки телефонов для передачи экстренной информации в правоохранительные органы, пожарную часть.

4. Заместителю заведующего по АХР Косыревой О.В. - постоянно проверять наличие и исправность средств пожаротушения, готовность их к применению, следить за регулярным вывозом мусора, не допускать захламленности территории и подъездов к МОУ д/с, не допускать к проведению ремонтных работ рабочих, не имеющих регистрации (прописки) и разрешения на трудовую деятельность. Спланировать проведение необходимых мероприятий в случае возникновения чрезвычайной ситуации.

5. Педагогическому коллективу - проводить профилактический осмотр мест проведения учебных занятий с целью обнаружения неустановленных предметов, вызывающих подозрение. При обнаружении подозрительных предметов: бесхозных (забытых) вещей, посторонних предметов, при получении информации о подготовке или проведении террористического акта немедленно сообщить заведующему МОУ д/с и заместителю заведующего по АХР, старшему воспитателю, старшей медсестре.



15236

6. Костыревой О.В. заместителю заведующего по АХР - организовать инструктивные занятия с педагогическим и техническим персоналом по вопросам соблюдения требований антитеррористической и противопожарной безопасности, а также по действиям в случае возникновения террористических угроз и чрезвычайных ситуаций.
- 7.
8. Медведевой Е.А. старшему воспитателю - организовать с воспитанниками МОУ д/с бесед и инструктаж по изучению правил личной безопасности при угрозе совершения террористических актов, по повышению бдительности.
9. Вахтеру Руденко А.С. - усилить пропускной режим в образовательном учреждении, исключив несанкционированный проход посторонних лиц в помещении МОУ д/с. Особое внимание уделить безопасному содержанию подвальных, хозяйственных помещений.
10. Костыревой О.В. заместителю заведующего по АХР и вахтеру Руденко А.С. - запретить парковку автотранспорта на территории образовательного учреждения и на территориях, непосредственно прилегающих к зданию детского сада, обеспечить возможность свободного проезда пожарно-спасательной техники.
11. Контроль исполнения приказа оставляю за собой.

Заведующий МОУ д/с № 337

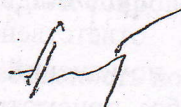

О.А.Алейникова

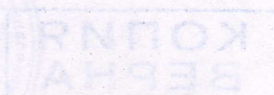
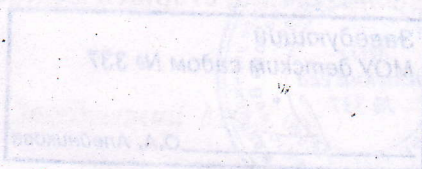

ПРИКАЗ № 2

«1» января 2016г.

Об организации и ведения мероприятий в области ГО и ЧС
и назначения должностных лиц, ответственных за данные мероприятия

В соответствии с Федеральными законами от 12.02.1998 г. № 28-ФЗ «О гражданской обороне», от 21.12.1994 г. № 68-ФЗ «О защите населения и территорий от чрезвычайных ситуаций природного и техногенного характера», постановления Правительства РФ от 30.12.2003 г. № 794 «О единой государственной системе предупреждения и ликвидации чрезвычайных ситуаций»

ПРИКАЗЫВАЮ:

1. Для решения задач по подготовке и проведению мероприятий гражданской обороны, предупреждения и ликвидации чрезвычайных ситуаций в детском саду назначить ответственных за мероприятия по гражданской обороне и защите от чрезвычайных ситуаций в следующем составе:

- руководитель ГО и ЧС — заведующий детского сада – Алейникова О.А.;
- уполномоченный работник по ГО и ЧС детского сада – Катасонова Н.Н.;

2. Уполномоченному работнику по ГО и ЧС:

- спланировать и вести учет обучения персонала детского сада в соответствии с примерными программами подготовки всех категорий обучающихся, утвержденными МЧС России;

- разработать инструкцию по действиям персонала детского сада при угрозе или возникновении ЧС природного и техногенного характера и выполнении мероприятий ГО и довести до персонала детского сада в части касающейся.

3. Мероприятия по гражданской обороне и защите от чрезвычайных ситуаций проводить в соответствии с планом основных мероприятий детского сада на текущий год.

4. Приказ довести до лиц в части касающейся.

5. Контроль за исполнением приказа оставляю за собой.

Заведующий МОУ Д/С № 337

С приказом ознакомлена: Катасонова Н.Н.



ПРИКАЗ № 24а

26.02.2016

О назначении ответственного лица за выполнение мероприятий по антитеррористической защите МОУ детского сада № 337 и разработку Паспорта безопасности.

В целях обеспечения антитеррористической безопасности муниципального дошкольного образовательного учреждения «Детского сада № 337 Ворошиловского района Волгограда», реализация постановления Правительства Российской Федерации от 25.03.2015 № 272 «Об утверждении требований к антитеррористической защищенности мест массового пребывания людей и объектов (территорий), подлежащих обязательной охране полицией, и форм паспортов таких мест и объектов (территорий)» (далее — Постановление),

п р и к а з ы в а ю:

1. Назначить ответственным лицом за выполнение мероприятий по антитеррористической защищенности и разработку Паспорта безопасности МОУ детского сада № 337 (далее Паспорт) заместителя заведующего по административно-хозяйственной работе Костыреву Ольгу Владимировну, ответственного за антитеррористическую работу.

2.1. Разработать Паспорт безопасности в соответствии с формой, утвержденной Постановлением и приложением к письму МВД России от 29.12.2015 №1/10983 «Резюме по вопросам применения требований к антитеррористической защищенности мест массового пребывания людей, утвержденных Постановлением» в срок до 01.04.2016 г.

2.2. Паспорт составить в 5 экземплярах, которые направить на хранение в:

- ФСБ;
- в территориальный орган безопасности Министерства внутренних дел;
- Министерство Российской Федерации по делам гражданской обороны, чрезвычайным ситуациям и ликвидации последствий стихийных бедствий;
- ВУ ДОВБ;
- МОУ детский сад № 337.

2.3. Копировку паспорта производить каждые полгода.

3. Обеспечить недоступность электронной версии паспорта для посторонних лиц. С этой целью присвоить ему гриф «Для служебного пользования».

4. Контроль за исполнением настоящего приказа оставляю за собой.

Заведующий МОУ детского сада № 337

О.А.Алейникова

С приказом ознакомлен(а)

О.В.Костырева



ПРИКАЗ № 25а

24.02.2016

О введении в действие Паспорта безопасности.

В целях обеспечения антитеррористической безопасности муниципального образовательного учреждения «Детского сада № 337 Ворошиловского района Волгограда», реализации постановления Правительства Российской Федерации от 25.03.2015 № 272 «Об утверждении требований к антитеррористической защищенности мест массового пребывания людей и объектов (территорий), подлежащих обязательной охране полицией, и форм паспортов таких мест и объектов (территорий)»;

п р и к а з ы а ю:

1. Ввести в действие Паспорт безопасности МОУ детского сада № 337 (далее Паспорт) по окончании согласований и утверждения соответствующих инстанциях.
2. Определить местом хранения Паспорта сейф в кабинете заведующего МОУ детского сада № 337.
3. Контроль за выдачей Паспорта вести в журнале учета выдачи паспорта.
4. Определить порядок выдачи и возврата Паспорта:

- Паспорт выдается заведующим МОУ детским садом № 337 по устному заявлению испрашивающего,
- в журнале учета выдачи Паспорта делается соответствующая регистрационная запись о его выдаче,
- испрашивающий Паспорт в соответствующей графе расписывается о его получении;
- после окончания работы с Паспортом, не позже окончания своего рабочего времени, сотрудник, испрашивающий Паспорт безопасности, возвращает его на место хранения;
- выдавший Паспорт делает соответствующую запись в журнале учета выдачи Паспорта с указанием времени его возвращения и расписывается о его приеме.

5. Утвердить перечень лиц, допущенных к работе с Паспортом безопасности МОУ детского сада № 337:

- Костырева О.В., заместитель заведующего по АХР;
- Катасонова Н.Н., специалист по выполнению заданий ГО и ЧС в организациях, учитель-логопед;
- Мерзлетьева Е.А., старший воспитатель.

5. Утвердить перечень лиц, допущенных к ознакомлению с Паспортом безопасности.

- Крутикова М.А., председатель ПК, инструктор по ФИЗО;
- Орлова Т.В., полномочный по охране труда, воспитатель;
- сотрудники правоохранительных органов (после предъявления соответствующего удостоверения или других документов).

6. Контроль за исполнением настоящего приказа осуществлять (подпись)

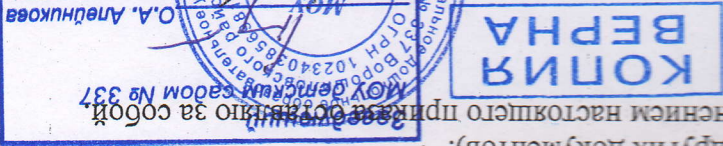

Заведующий МОУ детским садом № 337 Алёникова О.А.

ВЕБНА
КОУПА

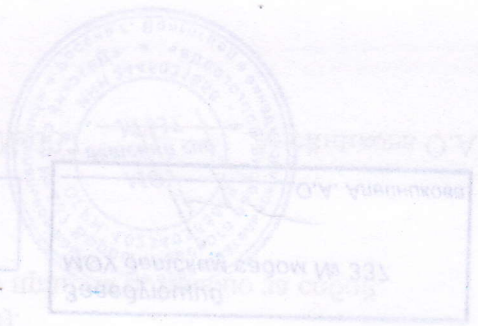

- "Учбынае выдання па агульнай адукацыі для 10 класаў агульнаадукацыйнага навучальнага ўзроставага класаў у агульнаадукацыйнай школе ў 2019 годзе"
- "Учбынае выдання па агульнай адукацыі для 11 класаў агульнаадукацыйнага навучальнага ўзроставага класаў у агульнаадукацыйнай школе ў 2019 годзе"
- "Учбынае выдання па агульнай адукацыі для 12 класаў агульнаадукацыйнага навучальнага ўзроставага класаў у агульнаадукацыйнай школе ў 2019 годзе"
- "Учбынае выдання па агульнай адукацыі для 13 класаў агульнаадукацыйнага навучальнага ўзроставага класаў у агульнаадукацыйнай школе ў 2019 годзе"
- "Учбынае выдання па агульнай адукацыі для 14 класаў агульнаадукацыйнага навучальнага ўзроставага класаў у агульнаадукацыйнай школе ў 2019 годзе"
- "Учбынае выдання па агульнай адукацыі для 15 класаў агульнаадукацыйнага навучальнага ўзроставага класаў у агульнаадукацыйнай школе ў 2019 годзе"
- "Учбынае выдання па агульнай адукацыі для 16 класаў агульнаадукацыйнага навучальнага ўзроставага класаў у агульнаадукацыйнай школе ў 2019 годзе"
- "Учбынае выдання па агульнай адукацыі для 17 класаў агульнаадукацыйнага навучальнага ўзроставага класаў у агульнаадукацыйнай школе ў 2019 годзе"
- "Учбынае выдання па агульнай адукацыі для 18 класаў агульнаадукацыйнага навучальнага ўзроставага класаў у агульнаадукацыйнай школе ў 2019 годзе"
- "Учбынае выдання па агульнай адукацыі для 19 класаў агульнаадукацыйнага навучальнага ўзроставага класаў у агульнаадукацыйнай школе ў 2019 годзе"
- "Учбынае выдання па агульнай адукацыі для 20 класаў агульнаадукацыйнага навучальнага ўзроставага класаў у агульнаадукацыйнай школе ў 2019 годзе"



Прочитано,
протуровано (39 шторб),
скрпчено печатью,
Зав. МОУ Д/С № 337
О.А. Алейникова

2019.07.10

МОНУС РБ

МОНУС РБ